

*Les menuiseries  
intérieures et extérieures*



**NOS SOLUTIONS POUR LE NEUF**



LES MENUISERIES **GIMM** :

## *La solution à tous vos projets*



GIMM est le spécialiste de la menuiserie pour les professionnels depuis plus de 60 ans. Pour répondre à tous vos projets, nous **concevons et commercialisons des menuiseries pour la construction neuve** et la rénovation. **100 % de ces produits sont issus de nos usines en France.**

Nous proposons des gammes de produits répondant aux exigences de la construction et contribuons à ce qu'un projet immobilier devienne réalité.

Toutes nos menuiseries sont conçues dans une démarche de **responsabilité sociale et environnementale** (bois issus d'exploitations forestières gérées, PVC sans plomb...) et répondent aux **exigences des réglementations** en vigueur.

Notre département qualité et notre laboratoire de recherche et développement sont à nos côtés pour vous offrir des **produits design, à hautes performances énergétiques, innovants et connectés.**

Pour mettre ces menuiseries à votre disposition, nous nous appuyons sur un large réseau de distributeurs national.

Les Menuiseries GIMM : pour un projet réussi !

Joël Lancelin  
*Directeur commercial GIMM*

# LE SAVOIR-FAIRE GIMM

## *La maîtrise industrielle française*



Depuis plus de 60 ans, notre entreprise transforme les matériaux bruts tels que le bois, le pvc, l'aluminium et l'acier et conçoit des menuiseries intérieures et extérieures pour la construction neuve.

Grâce à l'expérience et la maîtrise de notre outil, nous fabriquons tous nos produits dans le respect de l'environnement, conformes aux réglementations en vigueur et privilégions la qualité et la sécurité.

## *Proches de vous, partout*

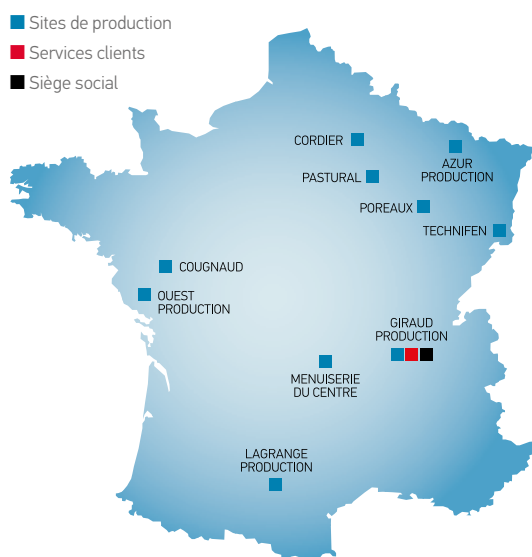

- AZUR PRODUCTION (54)  
Menuiseries PVC
- CORDIER (51)  
Escaliers bois et bois/métal
- COUGNAUD (85)  
Menuiseries et portes d'entrée PVC, portes de service
- GIRAUD PRODUCTION (69)  
Baies coulissantes aluminium
- LAGRANGE PRODUCTION (31)  
Blocs-portes intérieurs et portes de placard
- MENUISERIE DU CENTRE (15)  
Cuisines, salles de bain et dressings
- OUEST PRODUCTION (85)  
Portes d'entrée bois, acier, aluminium et fermetures PVC et aluminium
- TECHNIFEN (68)  
Menuiseries PVC
- PASTURAL (51)  
Menuiseries aluminium
- POREAUX (51)  
Menuiseries bois et volets battants bois

Retrouvez votre distributeur le plus proche sur notre site [www.gimm.fr](http://www.gimm.fr)



# SOMMAIRE

LES SERVICES	6
HARMONISER L'HABITAT	8
L'HABITAT CONNECTÉ	10
FACILITER L'ACCESSIBILITÉ	12
<b>FENÊTRES, PORTES-FENÊTRES, BAIES COULISSANTES</b>	<b>14</b>
ALUMINIUM	18
PVC	28
BOIS	36
VITRAGES	42
MISE EN ŒUVRE SIMPLIFIÉE AVEC FACILITYFIX	43
<b>FERMETURES</b>	<b>44</b>
VOLETS ROULANTS	48
MOTORISATION	52
VOLETS BATTANTS	54
<b>PORTES D'ENTRÉE</b>	<b>60</b>
ACIER	66
ALUMINIUM	68
PVC	70
BOIS	72
PORTES DE SERVICE	73
<b>BLOCS-PORTES INTÉRIEURS</b>	<b>74</b>
SOLUTIONS DE POSE	78
GAMMES	80
COULISSANTS	92
ACCESSOIRES	94
INDEX	96
<b>ESCALIERS</b>	<b>98</b>
DUO BOIS/MÉTAL	102
GRAPHIC BOIS	106
AUTHENTIQUE BOIS	110
GAIN DE PLACE	114
GAMME PMR	116
LEXIQUE	117
<b>PORTES DE PLACARD</b>	<b>118</b>

FENÊTRES

FERMETURES

PORTES D'ENTRÉE

BLOCS-PORTES

ESCALIERS

PLACARDS

## LES SERVICES **GIMM**

### *Des équipes dédiées à votre service*

---

#### **UNE FORCE DE VENTE TERRAIN DE PROXIMITÉ**

Pour un accompagnement commercial au quotidien et un accompagnement chantier.

#### **UN SERVICE CLIENT À VOTRE ÉCOUTE**

Pour réaliser vos devis, assurer la saisie de vos commandes et leur suivi jusqu'à la livraison.

A chaque commande, nous vous fournissons vos plans de réservation maçonnerie pour faciliter votre quotidien.

#### **UN SUPPORT TECHNIQUE PERMANENT**

Pour vous aider à mettre au point vos commandes complexes, effectuer des études de faisabilité, réaliser des expertises chantier et former vos équipes à nos produits.

#### **UN SERVICE SAV NATIONAL DÉDIÉ**

Avec un numéro SAV unique pour des réponses plus claires et rapides.

Des interventions assurées par des techniciens confirmés.



## *Des outils pour faciliter votre quotidien*

---

### UN SITE INTERNET ET UN ESPACE PROFESSIONNEL DÉDIÉ

[www.gimm.fr](http://www.gimm.fr)

Retrouvez l'ensemble de nos produits, documentations commerciales et techniques, nos certifications...

### NOS TUTORIELS VIDÉOS SUR NOTRE CHAÎNE YOUTUBE

Découvrez nos produits, nos vidéos de réglage et de pose...



Retrouvez-nous aussi sur les réseaux sociaux.



### LES PLANS DE RÉSERVATION MAÇONNERIE

Pour faciliter votre quotidien, tous nos plans de réservation maçonnerie vous sont fournis automatiquement avec la confirmation de votre commande.



# L'OFFRE LA PLUS COMPLÈTE DU MARCHÉ

## *Des menuiseries extérieures...*

---

FENÊTRES, PORTES-FENÊTRES,  
BAIES COULISSANTES



FERMETURES



PORTES D'ENTRÉE



## *... aux menuiseries intérieures*

---

ESCALIERS



BLOCS-PORTES INTÉRIEURS



PORTES DE PLACARDS





## La construction multi-confort

Nous développons des produits et des solutions qui contribuent à optimiser votre bien-être au travers de 5 confort.



- **Confort thermique et performances énergétiques** : pour profiter d'une température agréable été comme hiver, tout en minimisant les consommations d'énergie.



- **Confort acoustique** : pour réduire les nuisances sonores intérieures et extérieures.



- **Confort sanitaire** : pour améliorer la qualité de l'air intérieur.



- **Confort visuel** : pour profiter des apports de lumière naturelle ; pour disposer d'un habitat esthétique et agréable à vivre.



- **Confort modulable et sécurité** : pour faciliter l'accessibilité ; pour favoriser la modularité et la sécurité des espaces.

## Un habitat harmonieux

GIMM vous permet de coordonner vos menuiseries : matières, couleurs et finitions en vous offrant la possibilité d'harmoniser vos menuiseries extérieures et intérieures.



# L'HABITAT CONNECTÉ ENTRE CHEZ VOUS

« *Je pilote tous les produits connectés de ma maison* »

*Gagnez du temps et simplifiez-vous la vie en rendant votre maison connectée ! Désormais **pilotez à distance vos fermetures, portes d'entrée, éclairages** pour vous permettre d'améliorer votre **confort** et votre **sécurité** au quotidien.*

## MAÎTRISEZ LA TEMPÉRATURE INTÉRIEURE DE VOTRE HABITAT EN CONTRÔLANT VOS FERMETURES MOTORISÉES

En été comme en hiver, les volets roulants sont pilotés automatiquement à l'aide de commandes programmables et de capteurs d'ensoleillement.

L'hiver, vous **économisez ainsi jusqu'à 10%\*** sur votre facture de chauffage.

L'été, vous pouvez **réduire la température intérieure jusqu'à 9°C\***, de manière naturelle, sans recours à la climatisation.



Crédit photo : Somfy

\* Etude Physibel réalisée pour ES-SO, Bruxelles.



**Nos solutions sont compatibles avec le protocole IO, disponible sur les applications Somfy :**

**somfy.**

### CONNEXOON

Un smartphone et vous contrôlerez vos équipements à distance grâce à CONNEXOON.



### TAHOMA

Avec TAHOMA, toute votre maison est connectée depuis votre smartphone, votre tablette et votre ordinateur.



ALARME ET SÉCURITÉ



ÉCLAIRAGE ET APPAREILS ÉLECTRIQUES



MOTORISATIONS



CHAUFFAGE ET SUIVI DES CONSOMMATIONS

Liste des équipements compatibles et des partenaires sur [somfy.fr](http://somfy.fr)



Applications Connexoon et TaHoma disponibles sous android et ios.



CONFORT  
VISUEL

CONFORT  
MODULABLE  
ET SÉCURITÉ



## *Offrez à votre entrée le confort visuel et la sécurité sans rogner sur l'esthétique*

### OFFREZ DE LA LUMIÈRE À VOTRE ENTRÉE

Pour plus de confort, gérez l'éclairage de votre entrée en pilotant la lumière de vos LEDS à distance. Associées au détecteur de présence, vous donnerez une autre dimension à votre entrée et améliorerez pleinement votre confort.

Nos LEDS sont conformes à la norme NF C15-100.

### ÉQUIPEZ VOTRE PORTE D'ENTRÉE D'UNE SERRURE ÉLECTRONIQUE

Le verrouillage et le déverrouillage de votre porte sont pilotés de manière motorisée à distance par télécommande ou via un smartphone ou une tablette.

## FACILITER L'ACCESSIBILITÉ DES PERSONNES À MOBILITÉ RÉDUITE

*Les maisons individuelles doivent être construites et aménagées de façon à être accessibles aux personnes à mobilité réduite, quel que soit leur handicap : GIMM propose une offre de produits conçue pour répondre à la norme P.M.R.*

Les produits GIMM répondent à la **norme P.M.R.** selon les caractéristiques suivantes :

### UNE LARGEUR PASSAGE SUFFISANTE

Largeur utile minimum des portes d'entrée de 830 mm pour une ouverture à 90°, poignée, cimaise et plinthe non comprises.

### UN SEUIL RÉDUIT

Le seuil doit respecter une hauteur maximale de 20 mm sur les portes d'entrée, portes-fenêtres et baies coulissantes.



### DES POIGNÉES ADAPTÉES

Il est préconisé pour la béquille des poignées :

- une longueur minimum de 90 mm,
- un diamètre compris entre 16 et 20 mm.



### DES DISPOSITIFS DE COMMANDE BIEN POSITIONNÉS

Les dispositifs de commande – tels que les poignées, les manivelles, les sangles et les inverseurs – doivent être positionnés entre 900 et 1300 mm du sol.

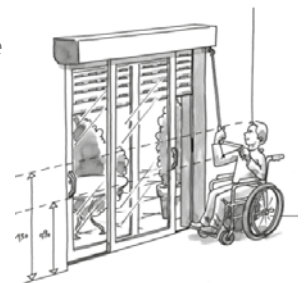



## ESCALIERS

Caractéristiques dimensionnelles telles que :

- Largeur de passage de 800 mm.
- Hauteur des marches inférieure ou égale à 180 mm.
- Largeur du giron supérieure ou égale à 240 mm.
- Au moins une main courante lorsque l'escalier est inséré entre parois pleines : sinon le garde-corps installé tient lieu de main courante.
- Les nez de marche ne doivent pas présenter de débord excessif par rapport à la contremarche. Les escaliers P.M.R. sont réalisés avec un nez de marche de 18 mm.

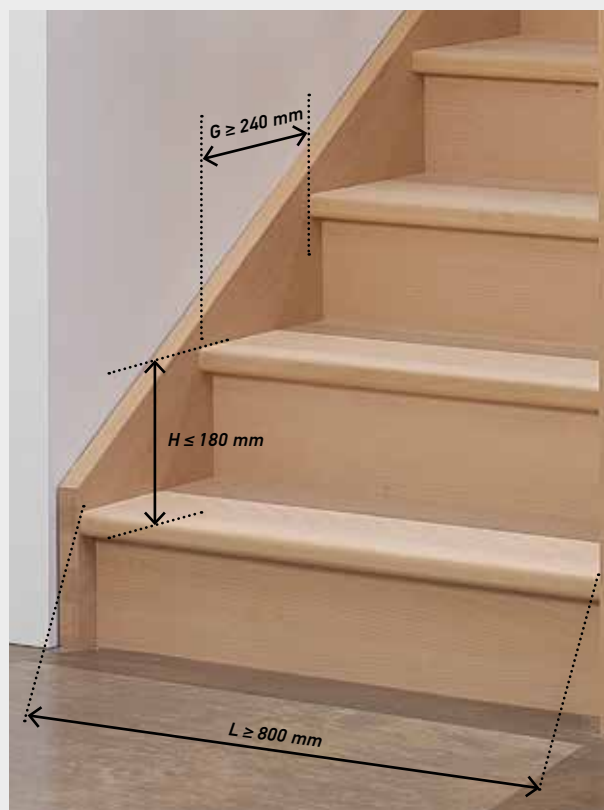
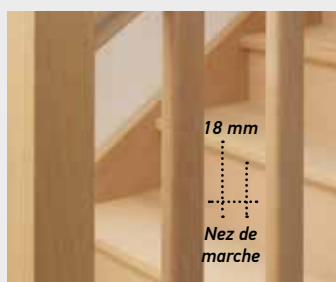
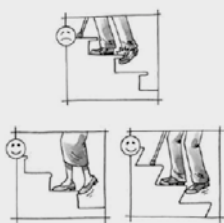

### LE + PRODUIT

Toute notre gamme standard d'escaliers P.M.R. est validée par la SOCOTEC.



# LES FENÊTRES, & BAIES COULISSANTES





**NOTRE GUIDE DE CHOIX** 16

**L'ALUMINIUM**

- FRAPPE VISUAL 18
- FRAPPE TEMPO 22
- COULISSANT PRESTANCE 24
- GALANDAGE PRESTANCE 27

**LE PVC**

- FRAPPE MAXITHERM<sup>2</sup> 28
- COULISSANT MAXITHERM<sup>2</sup> 34

**LE BOIS**

- FRAPPE VIRTUOSE 36
- COULISSANT VIRTUOSE 40



## NOTRE GUIDE DE CHOIX

### *Le choix du matériau*

	ISOLATION THERMIQUE	ISOLATION ACOUSTIQUE	CLAIR DE VITRAGE	FACILITÉ D'ENTRETIEN	PERSONNALISATION	TYPE D'ESTHÉTIQUE
ALUMINIUM	****	****	*****	*****	*****	Contemporain
PVC	*****	*****	*****	*****	*****	Contemporain
BOIS	****	****	***	**	****	Classique

### *Le choix du vitrage*

**ECLAZ**



Double ou triple vitrage, thermique, acoustique ou sécurité... nous proposons un large choix de vitrages pour répondre à tous vos besoins et rendre votre habitat confortable.

Des vitrages Eclaz garantissant :

- des apports de lumière naturelle supplémentaires,
- une esthétique ultra neutre et un effet miroir limité,
- des réductions de dépenses énergétiques.



### *Le choix de la sécurité*

Avec le système Sécustik®, le barillet renforcé, la crémonne à galets champignon associée à la gâche fourchette ou un vitrage feuilleté, optez pour encore plus de sécurité dans votre habitat.



## Le choix de la personnalisation

### TYPES D'OUVERTURE

#### FENÊTRE BATTANT

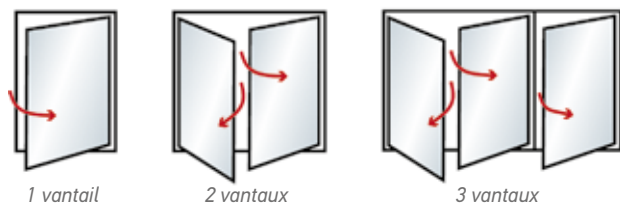

1 vantail

2 vantaux

3 vantaux

#### PORTE-FENÊTRE

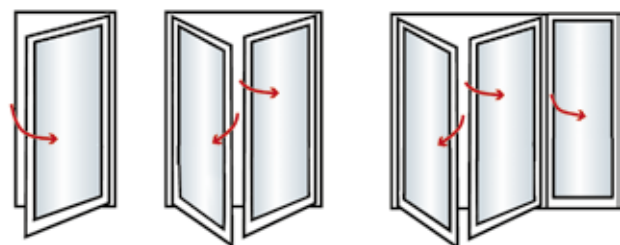

1 vantail

2 vantaux

3 vantaux

#### COULISSANT

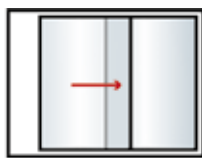

#### GALANDAGE

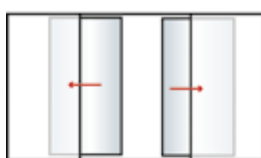

#### FENÊTRE OSCILLO-BATTANT

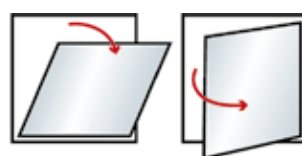

#### ABATTANT

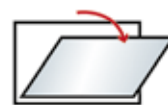

#### HOUTEAU

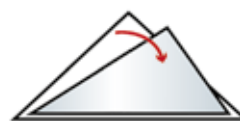

#### ŒIL DE BŒUF

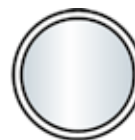

### LA COULEUR

Nos gammes de fenêtres vous offrent un large choix de coloris pour répondre à tous les styles.



### LES QUINCAILLERIES

Choisissez vos quincailleries parmi de nombreuses poignées et cache-fiches au design et coloris variés.

*Faites entrer  
la lumière naturelle*





**FENÊTRE 2 VANTAUX  
AVEC COFFRE VOLET ROULANT**  
Blanc RAL 9016. *Vue intérieure.*

## LE + PRODUIT

Bénéficiez des apports solaires avec un clair de vitre optimisé.



Masse centrale réduite.



Appui large.



Poignée centrée en option.



**OSCILLO-BATTANT  
1 VANTAIL**  
Noir 2100 sablé.  
*Vue intérieure.*

## LE + PRODUIT

Optez pour l'originalité grâce à nos ensembles composés sur-mesure.



**OSCILLO-BATTANT 1 VANTAIL AVEC FIXE LATÉRAL BICOLORE**  
Finition Rouge RAL 3004 *extérieur* et Blanc RAL 9016 *intérieur*.



*Aussi belle à l'extérieur  
qu'à l'intérieur*

Retrouvez notre vidéo  
VISUAL sur notre  
chaîne Youtube.



#### CONCEPTION

- ① Protégez vous du froid avec des profils aluminium à rupture de pont thermique.
- ② Laissez passer la lumière naturelle avec des profils aluminium réduits.
- ③ Bénéficiez des apports solaires avec un clair de verre optimisé.
- ④ Améliorez votre bien-être avec un concept novateur breveté intégrant 4 joints d'étanchéité (brevet français n°FR1554856).

#### LE + PRODUIT

Conçu avec 4 joints d'étanchéité périphériques pour une excellente perméabilité à l'air.

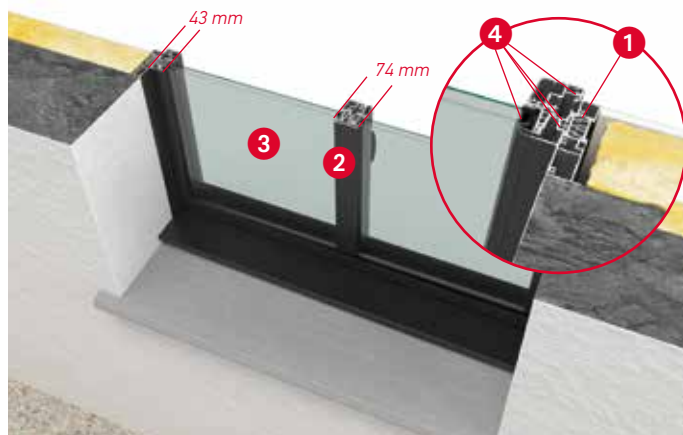





## PERFORMANCES (jusqu'à)

Uw = 1.3 W/m<sup>2</sup>.K  
 avec vitrage Eclaz 4/16/4 + gaz Argon  
 + intercalaire Swisspacer U  
 Sw = 0.55  
 Tlw = 0.64  
 AEV = A\*3 E\*7B V\*A3• AC1 TH12



## FINITIONS

Nous vous proposons un large panel de coloris disponible en mono comme en bicoloration.

Nos couleurs préférentielles (Délai identique à celui de la menuiserie blanche) :

Blanc 9016  
(de base)

Gris 7016  
lisse

Noir 2100  
sablé

Anodisé  
AS1

Bronze 1247  
lisse

Blanc 9016  
Gris 7016  
lisse

Blanc 9016  
Noir 2100 sablé

## SÉCURITÉ

Un mécanisme de verrouillage breveté intégré à la poignée Secustik® empêche toute manipulation de celle-ci par l'extérieur, en agissant sur la crémone.





*Une gamme  
au design  
sobre et épuré*

**LE + PRODUIT**

Masse centrale équilibrée  
pour un produit harmonieux.





## FENÊTRE 2 VANTAUX AVEC ALLÈGE

Finition RAL 7016. Vue extérieure.



Assemblage de l'allège.



Zoom sur l'ouvrant visible.

### LES + PRODUIT DE LA PORTE-FENÊTRE

Seuil aluminium de 20 mm de hauteur.



Jet d'eau sur ouvrant intégrant un joint balai.



### PERFORMANCES (jusqu'à)

$U_w = 1.6 \text{ W/m}^2\cdot\text{K}$

avec vitrage Eclaz 4/16/4ITR + gaz Argon  
+ intercalaire Swisspacer U

$S_w = 0.53$

$Tl_w = 0.61$

$AEV = A*3 \text{ E} * 7B \text{ V} * A3 \cdot AC1 \text{ TH10}$



### SÉCURITÉ

Un mécanisme de verrouillage breveté intégré à la poignée Secustik® empêche toute manipulation de la poignée de fenêtre par l'extérieur, en agissant sur la crémone.

### POIGNÉES

Poignée Brest avec système Secustik® contretypée à la couleur de la menuiserie selon 5 couleurs préférentielles.



### FINITIONS

Sublimez votre façade avec un large panel de coloris en mono comme en bicoloration RAL 9016 côté intérieur. 6 couleurs préférentielles (délai identique à celui de la menuiserie blanche) :

Blanc 9016  
(de base)

Gris 7016  
lisse

Noir 2100  
sablé

Anodisé  
AS1

Bronze 1247  
lisse

Blanc 9016  
Gris 7016  
lisse

Blanc 9016  
Noir 2100 sablé



LE + PRODUIT

Une masse centrale réduite de 34 mm.



## *Efficacité et performance*

- Une esthétique contemporaine avec des profils réduits laissant entrer la lumière.
- De grandes ouvertures possibles (jusqu'à 6 vantaux).
- Un large choix de couleurs pour embellir vos façades.
- Un seuil PMR de 20 mm en option pour une facilité de passage.
- Un matériau facile à entretenir.

PRESTANCE 

LE CAPOT THERMIQUE

Améliorez la perméabilité à l'air de votre couissant avec l'option capot thermique.

De base sur les couissants 3 vantaux bicolores.



Uw : 1,5 W/m<sup>2</sup> .K\*

Sw : 0,53\*

Tlw : 0,66\*



\* Porte-fenêtre coulissante 2 vantaux 218 x 235 cm équipée d'un vitrage 4/20/4 ITR + gaz Argon avec Intercalaire Warm-edge noir.

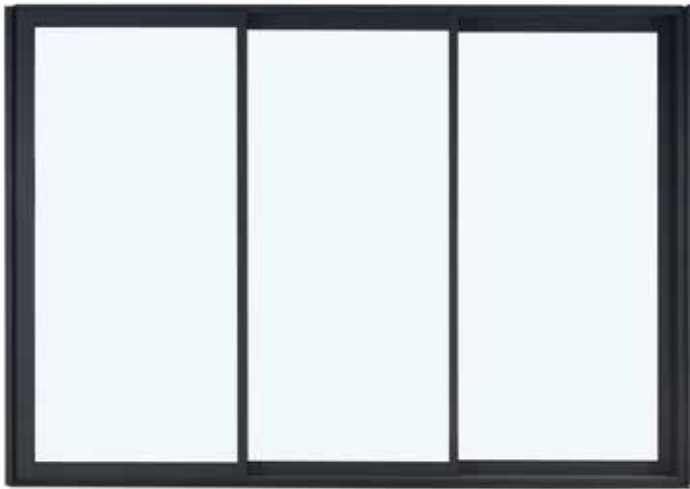

**BAIE COULISSANTE  
3 VANTAUX 3 RAILS**

Gris anthracite RAL 7016.  
*Vue extérieure.*

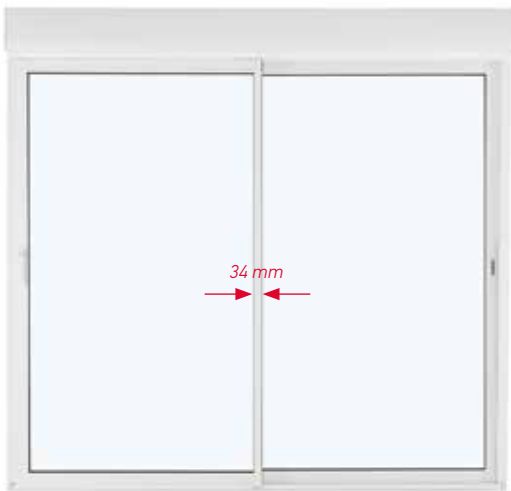

**BAIE COULISSANTE  
2 VANTAUX 2 RAILS AVEC  
COFFRE VOLET ROULANT**

Blanc RAL 9016.  
Poignée NOVEN sur le  
vantaux principal et cuvette  
sur le vantaux secondaire.  
*Vue intérieure.*

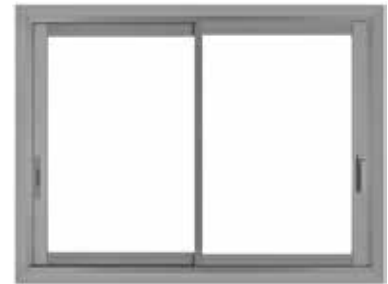

**FENÊTRE COULISSANTE  
2 VANTAUX**

Finition anodisée AS1. Poignée  
NOVEN sur le vantaux principal et  
cuvette sur le vantaux secondaire.  
*Vue intérieure.*



**Conception optimisée** avec une chicane à rupture de pont thermique et un profil renforcé côté intérieur pour les grandes dimensions. *Vue intérieure.*



**Plus de sécurité** avec la crémonne à crochet, l'anti-fausse manoeuvre de base et le centreur pour accompagner la fermeture. *Vue extérieure.*



Appui large et rail aluminium.  
*Vue intérieure.*



Assemblage coupe droite des ouvrants et des dormants.  
*Vue extérieure.*

FENÊTRES

FERMETURES

PORTES D'ENTRÉE

BLOCS-PORTES

ESCALIERS

PLACARDS

## CONCEPTION ET PERFORMANCES

### CONCEPTION

Pour le neuf, conforme à la norme P.M.R.

- ① Dormant monobloc.
- ② Masse centrale réduite de 34 mm.
- ③ Seuil PMR de 20 mm à rupture de pont thermique en option.
- ④ Vitrage de 28 mm de base.
- ⑤ Rejingot béton P.M.R. (notre préconisation).



### OFFRE COMMERCIALE LARGE ET PROFONDE

- Un large choix de dormants dédié à la construction neuve :
  - Coulissant 2 rails : des dormants monoblocs jusqu'à 200 mm d'épaisseur.
  - Coulissant 3 rails : un dormant dépose totale équipé de tapées pour des isolations totales de 140, 160, 180 et 200 mm.
- De base : vitrage de 28 mm 4/20/ITR4 + gaz Argon avec intercalaire Warm-edge noir.
- En option : un large choix de vitrages performants : thermique, acoustique, à contrôle solaire et apport de lumière naturelle supplémentaire avec le vitrage ECLAZ.
- Compatible avec nos volets roulants intégrés, blocs-baies invisibles et coffres tunnel.



### PERFORMANCES (en cours de certification)

#### Porte-fenêtre coulissante 2 vantaux :

$U_w = 1,5 \text{ W/m}^2\cdot\text{K}$  avec vitrage 4/20/4 + gaz Argon + intercalaire Warm-edge noir.

(Possibilité d'atteindre un  $U_w = 1,4 \text{ W/m}^2\cdot\text{K}$ )

$Sw = 0,53$  •  $TLw = 0,66$  • AC1 TH10

#### Fenêtre coulissante 2 vantaux :

$U_w = 1,7 \text{ W/m}^2\cdot\text{K}$  avec vitrage 4/20/4 + gaz Argon + intercalaire Warm-edge noir.

(Possibilité d'atteindre un  $U_w = 1,6 \text{ W/m}^2\cdot\text{K}$ )

$Sw = 0,48$  •  $TLw = 0,62$  • AC1 TH9

#### Classement AEV fenêtre et porte-fenêtre coulissantes 2 vantaux :

De base : A\*3 E\*6B V\*A2

En option : A\*3 E\*6B V\*A3

### CONFIGURATIONS

Coulissant sur 2 rails

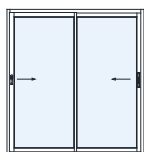

2 vantaux

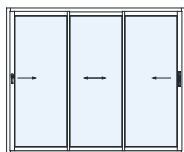

3 vantaux

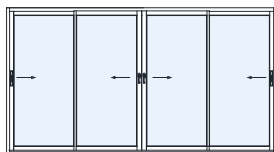

4 vantaux

Coulissant sur 3 rails

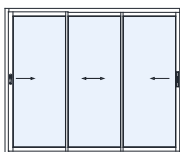

3 vantaux

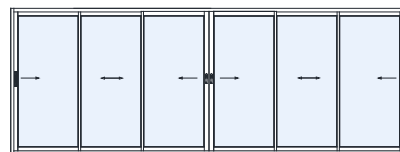

6 vantaux

## PERSONNALISATION

(baies coulissantes et baies à galandage)

### POIGNÉES

De base :



Poignée TOULON sur vantail principal (hors galandage).



Poignée CUVETTE sur vantail secondaire (hors galandage).



### LE + PRODUIT

La poignée intuitive NOVEM facilite le verrouillage et le déverrouillage de votre baie.

Choix de 4 couleurs, selon la couleur intérieure de la baie.

Blanc 9016	Gris 7016	Noir 9005	Proche ASI
------------	-----------	-----------	------------

En option :

- Sur le vantail principal : poignée intuitive Novem.
- Sur le vantail secondaire : poignée Toulon (hors galandage) ou intuitive Novem.
- Pour les portes-fenêtres serrure : poignée avec barillet.

### FINITIONS

De base

Blanc brillant 9016
---------------------

En option

9 coloris préférentiels (délai identique à celui du blanc RAL 9016).

Gris 7016 lisse	Bronze 1247 lisse	Noir 2100 sablé	Anodisé ASI	Gris clair proche 7035
Blanc 9016	Blanc 9016	Blanc 9016	Blanc 9016	
Gris 7016 lisse	Noir 2100 sablé	Bronze 1247 lisse	Anodisé ASI	

2 finitions anodisées

Anodisé Bronze	Anodisé Or
----------------	------------

De nombreux coloris RAL satinés ou sablés (selon les couleurs) disponibles en mono et bicoloration.



## Admirez l'invisible

Les vantaux s'effacent dans le mur : profitez pleinement de la lumière et de votre espace intérieur !



Focus capot de visite pour engondage des vantaux.

### OFFRE COMMERCIALE

- Dormants monoblocs pour pose en applique pour des isolations de 160 mm (1 rail) et 220 mm (2 rails).
- Vitrage de 28 mm 4/20/ITR4 + gaz Argon avec intercalaire Warm-edge noir. D'autres vitrages disponibles en option.
- Compatibles avec nos volets roulants intégrés, blocs-baies invisibles et coffres tunnel.

### CONFIGURATIONS

Coulissant galandage sur 1 rail

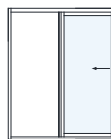

1 vantail refoulement à droite ou à gauche

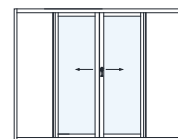

2 vantaux refoulement à droite et à gauche

Coulissant galandage sur 2 rails

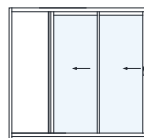

2 vantaux refoulement à droite ou à gauche



4 vantaux refoulement à droite et à gauche





## *Le PVC, l'esprit tranquille*

**MAXITHERM<sup>2</sup>**



Masse centrale équipée d'une pareclose contemporaine.



Poignée d'entrebaillement Lima.

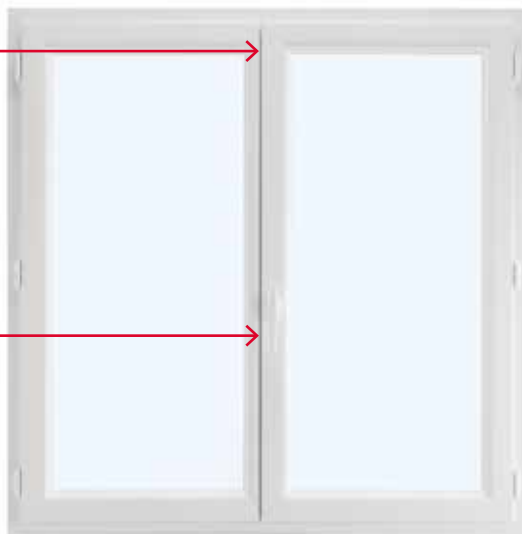

**FENÊTRE 2 VANTAUX**  
Blanc, poignée Lima. *Vue intérieure.*



Masse centrale équilibrée.



*Vue extérieure.*



## DISPONIBLE EN VERSION CONTEMPORAINE UNIQUEMENT

- Profitez d'une fenêtre aux profils contemporains pour disposer d'un habitat esthétique et agréable à vivre.
- Facilitez l'entretien de votre menuiserie avec le PVC.
- Profitez d'une température confortable été comme hiver, en minimisant les consommations d'énergie grâce aux bonnes performances thermiques de votre menuiserie.
- Améliorez l'étanchéité grâce au double joint périphérique et au drainage bas.



## LE + PRODUIT

Des performances thermiques répondant aux réglementations en vigueur.



**PORTE-FENÊTRE  
SERRURE 2 VANTAUX**  
Blanc, sans soubassement,  
poignée Lima. *Vue intérieure.*



Zoom poignée Lima.



*Vue extérieure.*

## Le choix de l'esthétique

Grâce à ses nombreuses options de personnalisation, cette gamme répond à tous vos besoins et améliore pleinement votre bien-être !

### POIGNÉES

#### De base

Poignée LIMA

FENÊTRES



Blanc



Blanc\*

\* Avec entrebâillement (sur les fenêtres 2 vantaux)

Poignée LIMA

PORTES-FENÊTRES (SERRURE)



Blanc

#### En option

Poignée ATLANTA



Blanc



Sable



Gris clair  
7035



Gris anthracite  
7016



Fer brossé

Poignée ATLANTA



Blanc



Sable



Fer brossé

Disponibles également en Gris anthracite 7016 et Gris clair 7035.



#### FENÊTRE 2 VANTAUX

Blanc, battement et poignée centrée.  
Vue intérieure.

#### LE + PRODUIT

Poignée ATLANTA avec système Sécustik® Disponible en bicoloration sur les portes-fenêtres bicolores.



Zoom poignée blanche.



Zoom poignée bicolore.



## LE BATTEMENT ET LE SOUBASSEMENT



### PORTE-FENÊTRE 2 VANTAUX

ton **Sable proche RAL 1013**, avec battement intérieur et soubassement.  
*Vue intérieure.*



Zoom soubassement mouluré Chêne doré.

## OFFRE COMMERCIALE LARGE ET PROFONDE

- Disponible en standard et sur-mesure.
- Un large choix de vitrages performants : thermique, acoustique, apport de lumière naturelle supplémentaire avec le vitrage **Eclaz**.
- Tous types d'ouvertures possibles : configurations de 1 à 3 vantaux, fenêtres oscillo-battantes, imposte ou allège, etc. De base rectangulaire, autres formes possibles.
- Compatible avec tous les volets roulants : volets roulants intégrés, blocs-baies invisibles et coffres tunnel.

### CONCEPTION

Profil ouvrant haute performance à 5 chambres.



### PERFORMANCES DE BASE

Uw 1,3 W/m<sup>2</sup>.K avec vitrage 4/16/ITR 4 + gaz Argon + intercalaire Warm Edge  
Sw = 0,43 • Tlw = 0,54  
AEV = A\*3 E\*7B V\*A2 • AC1 TH12  
Triple vitrage disponible pour une performance jusqu'à 0,9 W/m<sup>2</sup>.K



### EMBALLAGE

Livré de base sans emballage.

## LE PACK PRO + : LE CHOIX DE LA SÉCURITÉ

Composition :

- **Une crémone à galets champignon et une gâche fourchette** permettant une sécurité renforcée.
- **Une poignée Atlanta Sécustik®** (mécanisme de verrouillage empêchant toute manipulation de la poignée par l'extérieur, en agissant sur la crémone).
- Un vitrage acoustique 10/14/ITR 4 + gaz Argon + intercalaire Warm-edge noir offrant un premier niveau d'affaiblissement acoustique tout en préservant la performance thermique.



Zoom galet champignon.



Zoom gâche fourchette.



LE + PRODUIT

Un large choix de couleurs  
pour sublimer votre façade.





# Le choix de la couleur



## FENÊTRE OSCILLO-BATTANTE



plaxé Gris anthracite RAL 7016  
deux faces, poignée Atlanta  
et coffre volet roulant.



## FENÊTRE 2 VANTAUX

teinté masse Gris clair proche  
RAL 7035, poignée Atlanta  
et coffre volet roulant.



## ZOOM SUR LA BICOLORATION

Blanc intérieur, plaxé Chêne doré extérieur,  
poignée Atlanta et seuil Aluminium PMR.

## FINITIONS

### Le teinté masse :

RAL 9016	Sable proche RAL 1013	Gris clair proche RAL 7035
----------	-----------------------------	----------------------------------

### Plaxé 1 face extérieure ou 2 faces :

Chêne doré	Blanc texturé	Gris anthracite RAL 7016
---------------	------------------	--------------------------------

### Plaxé 1 face extérieure :

Acajou	Chêne clair	Palissandre
Gris noir	Bordeaux proche RAL 3005	



**POIGNÉE ATLANTA**  
avec système Sécustik<sup>®</sup>  
bicolore.



### FENÊTRE COULISSANT PVC

Gris anthracite RAL 7016.

Vue intérieure.

Seuil aluminium blanc  
ou ton naturel en option.



### POIGNÉES

**De base sur le Blanc ou le ton**

**Sable :** poignée bâton sur le vantail principal et poignée cuvette sur le secondaire.

**En option :** poignée VERONA Blanc, ton Sable, fer brossé ou Gris anthracite RAL 7016.



Poignée bâton



Poignée cuvette



**De base sur le plaxé Chêne doré 2 faces :**  
poignée VERONA fer brossé sur le vantail principal et poignée cuvette sur le vantail secondaire.

**De base sur le plaxé 7016 2 faces :** poignée VERONA Gris anthracite RAL 7016 sur le vantail principal et poignée cuvette sur le vantail secondaire.



Poignée VERONA  
Blanc



Poignée VERONA  
Fer brossé



Poignée VERONA  
Gris anthracite  
RAL 7016

## LE + PRODUIT

Masse centrale affinée et fonctionnelle de 64 mm pour plus de clair de verre.



## CONCEPTION

- ① Dormant de 78 mm d'épaisseur avec profil à recouvrement de 10 mm. Il permet, à l'aide de fourrures clippables, de répondre à des isolations totales comprises entre 60 et 210 mm.
- ② Masse centrale réduite.



## PERFORMANCES jusqu'à :

Uw = 1.4 W/m<sup>2</sup>.K  
avec vitrage Eclaz 4/16/4 + gaz Argon  
+ intercalaire Swisspacer U

Sw = 0.51

Tlw = 0.61

AEV = A\*3 E\*5B V\*A3 • AC1 TH11



## FINITIONS

Blanc  
RAL 9016

Sable proche  
RAL 1013

Chêne  
doré

Gris anthracite  
RAL 7016



## LES FENÊTRES & PORTES-FENÊTRES BOIS | VIRTUOSE

*La fenêtre bois c'est l'alliance de bonnes performances thermiques, d'une exceptionnelle durabilité et d'une esthétique sobre et chaleureuse.*

Choisissez parmi les différentes essences : Pin Sylvestre, Chêne et Eucalyptus.





**FENÊTRE 2 VANTAUX**  
en Pin Sylvestre. Finition lasure dorée.  
*Vue extérieure.*



Zoom sur l'ouvrant.  
*Vue intérieure.*

### LE + PRODUIT

La menuiserie bois c'est aussi un vrai savoir-faire : fenêtres cintrées et formes spéciales possibles (œil de bœuf, houteau, ensembles composés, etc.).



Masse centrale équilibrée.  
*Vue extérieure.*



Soubassement discrètement mouluré.



**PORTE-FENÊTRE 2 VANTAUX**  
en Pin Sylvestre avec soubassement.  
Finition lasure dorée. *Vue intérieure.*



Jet d'eau filant et seuil aluminium ton bronze pour les fenêtres lasurées dorées.  
Seuil aluminium naturel pour les finitions blanches. *Vue extérieure.*





**LE + PRODUIT**

Lasurée ou peinte, la fenêtre bois apportera une touche de modernité à votre maison. Bicoloration possible (y compris lasure intérieure et peinture extérieure).



**FENÊTRE OSCILLO-BATTANTE 2 VANTAUX**  
Gris anthracite RAL 7016.



**CHÂSSIS 1 VANTAIL**  
Bleu RAL 5023.

## LE + PRODUIT

Système

Duo Tech :



un assemblage mécanique de l'ouvrant et une finition avant assemblage pour une meilleure durabilité et une esthétique soignée.

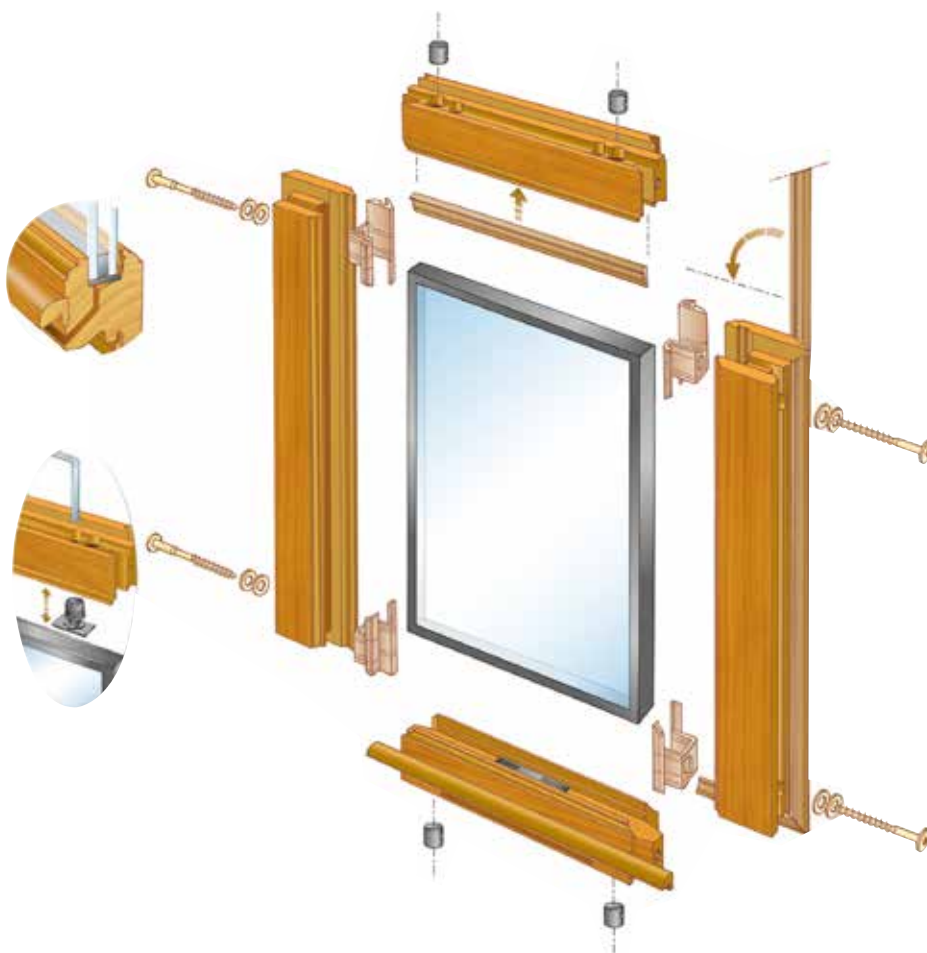

## PERFORMANCES

Menuiserie sur-mesure

jusqu'à :

$U_w = 1.4 \text{ W/m}^2.K$

Avec vitrage Eclaz 4/16/4 ITR

+ gaz Argon + intercalaire Warm-edge

$Sw = 0.47$

$Tlw = 0.58$

AEV : A\*4 E\*7B V\*A3



Certifié PEFC  
Ce produit est issu  
de forêts gérées  
durablement et de  
sources contrôlées.  
pefc-france.org

FCBA1412120

## FINITIONS

### Pin sylvestre abouté

LASURE  
DORÉE

FINITION  
BLANCHE

LASURE  
CLAIRE



FINITION RAL

### Eucalyptus

LASURE  
DORÉE

FINITION  
BLANCHE



FINITION RAL

### Chêne abouté

LASURE  
DORÉE

FINITION  
BLANCHE



FINITION RAL

### Chêne aboutage invisible

LASURE  
CLAIRE

## POIGNÉES

Fenêtre de base  
Fer brossé



Porte-fenêtre (serrure)  
Fer brossé





LE + PRODUIT

Le sens du détail pour une finition de qualité.



Joint balai pour une excellente étanchéité.



Gâche coulissant.



Seuil aluminium.





## CONCEPTION

### Système réglage plus

Garantie la planéité du vantail. Cache bois clippé sur le montant permettant de masquer la quincaillerie.



## PERFORMANCES jusqu'à :

$U_w = 1,6 \text{ W/m}^2/\text{K}$

Avec Vitrage Eclaz 4/16/4 ITR + gaz Argon et intercalaire Swisspacer U

$S_w = 0,51$

$Tl_w = 0,62$



## FINITIONS

### Pin sylvestre abouté



### Eucalyptus



### Chêne abouté



### Chêne aboutage invisible

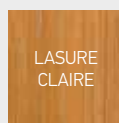

# LES FENÊTRES, PORTES-FENÊTRES & BAIES COULISSANTES

## LES VITRAGES

Chaque menuiserie est équipée d'un vitrage de base. Vous pouvez également opter pour d'autres vitrages en option parmi un large choix qui répondra à vos attentes en termes de confort thermique, acoustique ou sécurité.

### *Le confort et les économies d'énergie*

L'efficacité énergétique d'une fenêtre n'est pas uniquement définie par l'isolation thermique mais également par les apports solaires gratuits. Cette balance détermine l'efficacité énergétique et contribue au bien-être de l'occupant.



#### **WARM EDGE : LE VITRAGE À BORD CHAUD**

Le vitrage à bord chaud est un profilé intercalaire à rupture de pont thermique. Il est situé à la périphérie du vitrage isolant, entre les deux couches de verre, ce qui améliore les performances thermiques de la menuiserie ( $U_w$ ).

#### **BIOCLEAN : LE VITRAGE AUTO-NETTOYANT**

Bioclean est un verre traité en surface qui utilise la double action des éléments naturels (soleil et pluie) pour les mettre au service de l'entretien des vitres. Bioclean est la solution pour alléger et réduire le nettoyage des vitres.

#### **LES VITRAGES ACOUSTIQUES**

Choisissez la gamme de doubles vitrages asymétriques (un verre plus épais que l'autre) qui cassent les ondes sonores pour améliorer votre confort acoustique.

#### **LES VITRAGES SÉCURITÉ**

Optez pour le vitrage feuilleté qui agit comme retardateur d'effraction. Une couche microscopique de polyvinyle est insérée entre les 2 verres augmentant considérablement leur résistance à la casse.



# ECLAZ



*Source de lumière et de bien-être*

**La gamme de vitrage ECLAZ contribue au bien-être de l'occupant en garantissant :**

- Des diminutions en chauffage grâce à une balance énergétique optimisée.
- Des diminutions des dépenses en éclairage grâce aux apports lumineux naturels.
- Un apport supplémentaire en lumière naturelle.
- Une esthétique en réflexion et en transmission ultra neutre.
- Un effet miroir limité.
- Un impact carbone du bâtiment limité.

## *Le choix du décor*

Voici une sélection de vitrages.  
D'autres vitrages sont disponibles, nous consulter.



Satinovo



Delta clair



Imprimé 200



Imprimé 77

## RAPIDITÉ ET FACILITÉ DE POSE

# FACILITYFIX

*Pour une mise en œuvre simplifiée des menuiseries*

MARQUAGE EN USINE DU POSITIONNEMENT DES ÉQUERRES DE POSE

Un marquage jet d'encre en usine sur le dormant des menuiseries définit en amont le positionnement et le nombre d'équerres nécessaire, respectant les exigences du DTU 36.5 et permettant une fiabilité de pose.

ÉQUERRES À GRIFFE RÉGLABLE

Ces équerres intègrent un clameau à griffe réglable et permettent une fixation sur le dormant par un simple  $\frac{1}{4}$  de tour. Elles sont en acier traité pour des isolations de 100, 120, 140, 160, 180 et 200 mm. Équerres brevetées (FR1652652), référence 2016029.



### LES + PRODUIT

- Système breveté.
- Solution simple et visuelle pour le poseur.
- Limite les risques d'erreur sur la position et le nombre d'équerres à utiliser.
- Gain de temps pour le poseur.
- Réglage possible en profondeur.

FENÊTRES

FERMETURES

PORTES D'ENTRÉE

BLOCS-PORTES

ESCALIERS

PLACARDS

# LES FERMETURES





**NOTRE GUIDE DE CHOIX** 46

**LES VOLETS ROULANTS**

- BLOCS-BAIES INVISIBLES 48
- VOLETS ROULANTS INTÉGRÉS 50
- MOTORISATION 52

**LES VOLETS BATTANTS**

- ALUMINIUM 54
- PVC 56
- BOIS 58





## NOTRE GUIDE DE CHOIX

### *Le choix du type d'ouverture et du matériau*

#### VOLETS ROULANTS



	ISOLATION THERMIQUE	FACILITÉ D'ENTRETIEN	FINITION COULEUR	TYPE D'ESTHÉTIQUE
ALUMINIUM	****	*****	****	Contemporain
PVC	*****	*****	***	Contemporain

#### VOLETS BATTANTS



	ISOLATION THERMIQUE	FACILITÉ D'ENTRETIEN	FINITION COULEUR	TYPE D'ESTHÉTIQUE
ALUMINIUM	****	*****	*****	Classique
PVC	*****	*****	***	Classique
BOIS	***	**	****	Classique

## *Le choix de la personnalisation*

### LA COULEUR

Nos gammes de fermetures vous offrent un large choix de coloris pour plaire à tous les styles.

### LES QUINCAILLERIES

Personnalisez vos volets grâce à nos quincailleries au choix : pentures et contre-pentures, barres seules, barres et écharpes, gonds, arrêts, etc.

### LA SÉCURITÉ

Choisissez l'option renfort aluminium ou la serrure 3 points pour encore plus de sécurité.

### LE CONFORT

Optez pour plus de confort avec la motorisation de vos volets roulants grâce à notre large offre de produits compatibles Somfy.







BAIE COULISSANTE À GALANDAGE  
AVEC BLOC-BAIE INVISIBLE

## *La référence du volet roulant pour la maison individuelle neuve !*

### LE + PRODUIT

Faites le choix de l'esthétique et du thermique grâce au volet roulant intégré dans un coffre invisible, seul le tablier est apparent.

- Un temps de pose réduit et une facilité de pose : le volet roulant est posé en usine sur la menuiserie.
- Un plus esthétique : coffre invisible.
- Des performances thermiques certifiées, conformes aux réglementations en vigueur.
- Une excellente étanchéité entre la fermeture, la menuiserie et la maçonnerie.

Le bloc-baie invisible est disponible sur toutes les menuiseries et baies coulissantes PVC et aluminium et galandage aluminium pour la pose en applique avec isolation.

## CONCEPTION

- ① 1/2 linteau maçonnerie.
- ② Panneau isolant.
- ③ Tablier du volet roulant.
- ④ Aile de recouvrement dépliant (système breveté).



Le Bloc-Baie Invisible est compatible avec tous les 1/2 linteaux du marché quel que soit le matériau :

- Béton préfabriqué,
- Brique,
- Béton banché.



1/2 linteau préfabriqué



1/2 linteau brique



1/2 linteau à couler sur chantier

## PERFORMANCES jusqu'à :

$U_c = 0,4 \text{ W/m}^2\text{K}$

avec un isolant de 150 mm et une densité de laine de verre de  $40 \text{ kg/m}^3$ .

## CHOIX DE LA MANŒUVRE

De base, manœuvre par treuil sortie en façade.

En option : motorisation filaire ou radio (voir page 52).

## FINITIONS

### Menuiseries PVC :

– Tablier lames PVC blanc, ton sable et Gris clair proche RAL 7035.

– Tablier lames aluminium 6 coloris au choix :

RAL 9016	Proche RAL 1013	RAL 7016	Proche RAL 7035	RAL 8003	Chêne doré
----------	-----------------	----------	-----------------	----------	------------

### Menuiseries Aluminium :

Possibilité de tablier PVC sur menuiserie alu (idem menuiserie PVC).

Tablier lames aluminium coloris au choix :

RAL 9016	RAL 1013	RAL 1015	RAL 1019	RAL 1247	RAL 3002
RAL 3004	RAL 3011	RAL 5003	RAL 5010	RAL 5012	RAL 5023
RAL 6005	RAL 6021	RAL 6029	RAL 7016	RAL 7035	Proche RAL 7035
RAL 7036	RAL 8017	RAL 9005	RAL 9006	Noir 2100 sablé	Ton sable*

\* proche menuiserie PVC ton sable.

## LES VOLETS ROULANTS | VOLETS ROULANTS INTÉGRÉS

↓ Menuiserie bois.

### LE + PRODUIT

Transversalité complète : toute notre offre de menuiserie est compatible avec le même volet roulant intégré et laisse le choix entre lames PVC ou aluminium. C'est l'assurance d'avoir un habitat à l'esthétique coordonnée.



↑ Menuiserie aluminium.



↑ Menuiserie PVC.

## CONCEPTION

- ① Tablier du volet roulant avec lames PVC ou alu.
- ② Caisson du volet roulant.
- ③ Coulisse.

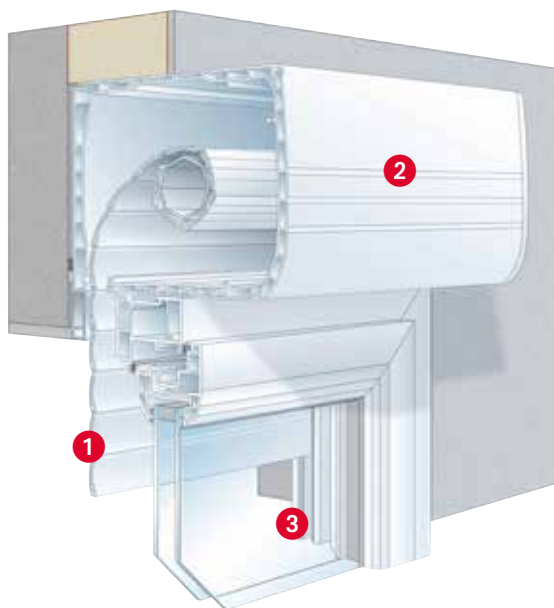

2 tailles de coffres disponibles : 165 mm ou 205 mm de hauteur.

## PERFORMANCES jusqu'à :

$U_c = 0,86 \text{ W/m}^2\text{.K}$

avec un isolant de 150 mm et coffre de 165 mm pour une menuiserie de 1,6m de largeur.

## CHOIX DE LA MANŒUVRE

De base, manœuvre par treuil sortie dessous articulée.

En option : sangle, treuil sortie latérale ou motorisation filaire ou radio (voir page 52).

## FINITION

### Menuiseries PVC :

- Tablier lames PVC RAL 9016, Sable proche RAL 1013 ou Gris clair proche RAL 7035.
- Tablier lames aluminium 6 coloris au choix :

RAL 9016	Proche RAL 1013	RAL 7016	Proche RAL 7035	RAL 8003	Chêne doré
----------	-----------------	----------	-----------------	----------	------------

### Menuiseries Aluminium :

- Tablier lames PVC RAL 9016, Sable proche RAL 1013 ou Gris clair proche RAL 7035.
- Tablier lames aluminium coloris au choix :

RAL 9016	RAL 1013	RAL 1015	RAL 1019	RAL 1247	RAL 3002
RAL 3004	RAL 3011	RAL 5003	RAL 5010	RAL 5012	RAL 5023
RAL 6005	RAL 6021	RAL 6029	RAL 7016	RAL 7035	Proche RAL 7035
RAL 7036	RAL 8017	RAL 9005	RAL 9006	Noir 2100 sablé	Ton sable*

\*proche menuiserie PVC ton sable

### Menuiseries Bois :

- Tablier lames PVC RAL 9016.
- Tablier lames aluminium coloris au choix :

Blanc	RAL 1247	Ton bois	Imitation teck	RAL 9016	RAL 1015
RAL 3002	RAL 3004	RAL 5003	RAL 5010	RAL 5023	RAL 6005
RAL 6021	RAL 6029	RAL 7016	RAL 7035	RAL 9005	

FENÊTRES

FERMETURES

PORTES D'ENTRÉE

BLOCS-PORTES

ESCALIERS

PLACARDS

*Choisissez la motorisation de vos volets roulants  
et améliorez pleinement le confort dans votre maison !*

Crédit photo : Somfy



**LE + PRODUIT**

En été comme en hiver, les volets roulants sont pilotés automatiquement à l'aide de commandes programmables et de capteurs d'ensoleillement. L'hiver, vous économisez ainsi jusqu'à 10%\* sur votre facture de chauffage.

L'été, vous pouvez réduire la température intérieure jusqu'à 9°C\*, de manière naturelle, sans recours à la climatisation.

*\*Etude Physibel réalisée pour ES-SO, Bruxelles.*

**FILAIRE**

Le point de commande est relié au moteur par des fils électriques qui transmettent les ordres au moteur. Le point de commande est intégré au dormant (menuiseries PVC) ou fixé à proximité du moteur.

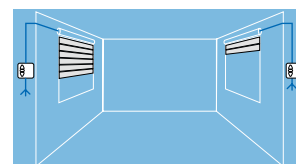

**INVERSEUR INTÉGRÉ AU DORMANT**  
(sauf pièce humide), uniquement pour les menuiseries PVC.



**INIS UNO**  
Point de commande mural.

**RADIO IO-HOMECONTROL**

La transmission des ordres au moteur se fait par ondes radio. La commande peut être fixe ou mobile et vous pouvez commander votre volet roulant dans un rayon de 20 mètres, même à travers un mur.

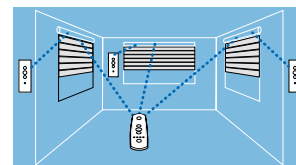

**SMOOVE ORIGIN IO**  
Point de commande murale individuel ou de pièce.



**SITUO 1 IO**  
Télécommande individuelle ou de pièce.



Produit éco-conçu



**SITUO 5 IO**  
Télécommande de centralisation pour la maison. 5 canaux.



**NINA IO**  
Télécommande tactile de centralisation pour gérer les scénarii de la maison. 60 équipements, 30 groupes.



**CHRONIS IO**  
Horloge murale pour l'automatisation de la maison.

Le protocole RTS reste disponible. Nous consulter.



*Et pour encore plus de bien-être,  
optez pour le pilotage à distance de vos fermetures.*

**CONNEXOON FENÊTRE :**  
**PASSEZ VOS FENÊTRES EN MODE CONNECTÉ**

Une box évolutive et une application dédiée :

- Pour piloter facilement chez soi et à distance depuis son smartphone les équipements liés à la fenêtre (volets roulants, brise-soleil orientables, stores de fenêtre, fenêtres de toit).
- Pour plus de confort et de sécurité : possibilité d'associer un capteur de soleil ou de température, de l'éclairage et une alarme.
- La box Connexoon est évolutive : avec les applications "Terrasse" et "Accès" pilotez aussi les équipements de votre pergola, de votre portail, etc.



Application disponible sous ios et android.

**TAHOMA, LA MAISON CONNECTÉE**

La box domotique qui permet de piloter à tout moment tous les équipements connectés de la maison, de chez vous ou à distance avec un PC, une tablette ou un smartphone :

- Commandez 1 à 1 vos volets roulants, stores, alarme, portails...
- Centralisez la commande par pièce, par étage ou pour toute votre maison.
- Gérez automatiquement vos équipements suivant des conditions (avec capteurs, détecteurs, horloge...).
- Planifiez et scénarisez vos solutions motorisées.



Application disponible sous ios et android.



## LES VOILETS BATTANTS | SERENIS ALU



### LE + PRODUIT

- Une facilité d'entretien.
- Une stabilité dans le temps.
- Un matériau rigide adapté aux grandes dimensions.
- Un large choix de couleurs satinées ou sablées.



Penture contre-coudée.



Quincaillerie en aluminium contretypée, en option.



Une finition de qualité grâce à la fixation invisible des barres et écharpes.

## CONCEPTION

Volet battant de 27 mm isolant à profil grain d'orge, disponible de 1 à 4 vantaux. Sur-mesure.

**Forme :** droit, trapèze, arc surbaissé ou plein cintre.

**Esthétique :** pentures et contre-pentures, barres seules ou barres et écharpes.



Barres et écharpes.



Barres seules.



Pentures et contre-pentures.

## PERFORMANCES jusqu'à :

$\Delta R : 0,27 \text{ m}^2\cdot\text{K}/\text{W}$

## FINITIONS

Un large choix de couleurs disponible en version satinée ou sablée (selon les coloris).

20 couleurs préférentielles satinées.

RAL 1015	RAL 3004	RAL 5003	RAL 5010	RAL 5014	RAL 5015
RAL 5023	RAL 5024	RAL 6005	RAL 6019	RAL 6021	RAL 7001
RAL 7015	RAL 7016	RAL 7035	RAL 8003	RAL 8014	RAL 9010
RAL 9016	Chêne Doré				

## LA MOTORISATION

Motoriser vos volets battants aluminium, c'est opter pour la fiabilité, l'efficacité et la simplicité d'installation.

YSLO FLEX RTS : un kit standard ajustable s'adaptant aux volets battants 1 et 2 vantaux posés sous linteau.

Carter disponible en Blanc RAL 9016 et Marron RAL 8014. Bras et coulisseaux disponibles en Blanc RAL 9016 et Noir RAL 9005.

**Confort :** compact et silencieux, YSLO FLEX RTS permet l'ouverture et la fermeture en douceur de vos volets grâce à une télécommande ou un smartphone connecté à TaHoma. Vous pouvez commander, centraliser et programmer à l'avance, l'ouverture ou la fermeture de vos volets.

**Sécurité :** YSLO FLEX RTS est un système de verrouillage optimal. Grâce à la centralisation, tous les volets se ferment en un clic. Arrêt du volet en cas d'obstacle ou de gel. Fonctionnement même en cas de coupure de courant grâce à la batterie de secours. Point de commande mural et tactile.

somfy.



Smooove  
Ouvert/Fermé



FENÊTRES

FERMETURES

PORTES D'ENTRÉE

BLOCS-PORTES

ESCALIERS

PLACARDS

## LES VOILETS BATTANTS | SERENIS PVC



### LE + PRODUIT

Volet avec U de finition 4 côtés et fixation invisible des barres pour plus d'esthétique.



*Renfort métallique disponible en option.*



*Penture contre-coudée.*

Volet à lames extrudées de grande qualité capable de s'intégrer à toutes les façades grâce à ses options de personnalisation.

### CONCEPTION

Volet à lames extrudées de 24 mm avec **parois épaisses**. Sur-mesure.

**Forme** : droit, arc surbaissé ou plein cintre.

**Esthétique** : pentures et contre-pentures, barres seules ou barres et écharpes.

### PERFORMANCES jusqu'à :

$\Delta R : 0,32 \text{ m}^2 \cdot \text{K/W}$

### FINITIONS

Large choix de coloris parmi des couleurs teintées dans la masse, plaxées texturées ou peintures lisses ou sablées.

Nous consulter.



## LES VOILETS BATTANTS | PRIMEA PVC

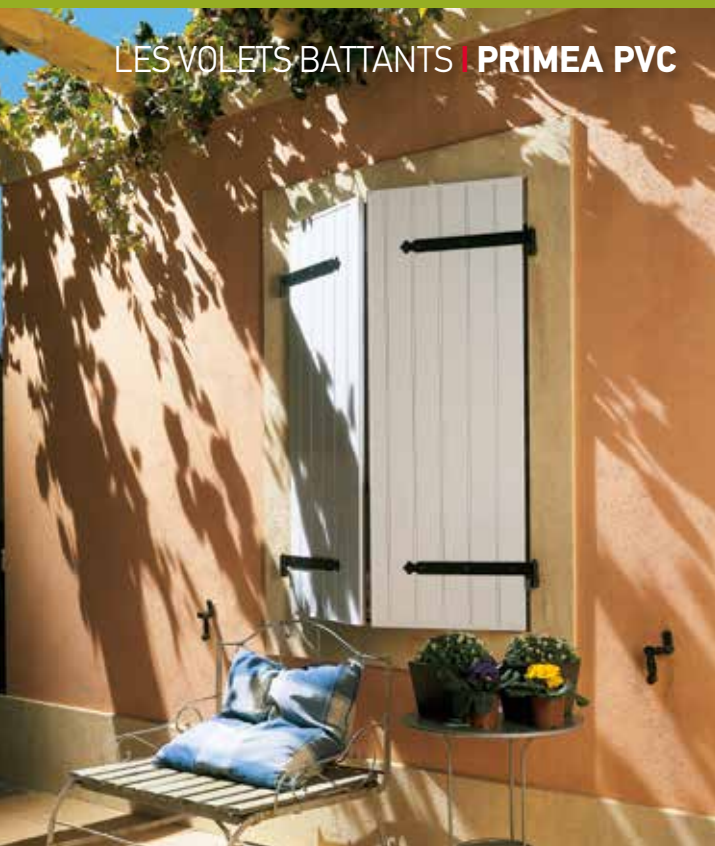

Une gamme de volets sobres et efficaces d'un point de vue thermique.

### CONCEPTION

Volet à lames extrudées de 24 mm. Sur-mesure.

**Forme** : droit, arc surbaissé ou plein cintre.

**Esthétique** : pentures et contre-pentures, barres seules ou barres et écharpes.

### PERFORMANCES jusqu'à :

$\Delta R : 0,32 \text{ m}^2 \cdot \text{K/W}$

### FINITIONS

Large choix de coloris parmi des peintures lisses ou sablées.

Nous consulter.





## LES VOILETS BATTANTS | MODULAIRE PVC

Volet à cadre que l'on peut personnaliser à souhait grâce à 5 possibilités de remplissage.

### CONCEPTION

Volet à cadre soudé de 36 mm.

**Forme** : droit, arc surbaissé ou plein cintre.

**Esthétique** : 5 possibilités de remplissage

- Lames à chevrons
- Lames verticales
- Lames horizontales
- Lames arasées
- Lames arrondies

(remplissage toute hauteur ou panachage)

### PERFORMANCES jusqu'à :

$\Delta R$  : 0,27 m<sup>2</sup>.K/W

### FINITIONS

Large choix de coloris parmi des couleurs teintées dans la masse, plaxées Chêne doré ou peintures lisses ou sablées.

Nous consulter.



FENÊTRES

FERMETURES

PORTES D'ENTRÉE

BLOCS-PORTES

ESCALIERS

PLACARDS



1/3 lames arasées ajourées  
et 2/3 lames verticales.



1/2 lames horizontales  
et 1/2 lames verticales.



Volets lames  
arrondies ajourées.



## LES VOLETS BATTANTS | SERENIS BOIS



### CONCEPTION

Volet en Sapin du Nord à lames verticales de 32 mm et emboîture haute en bois exotique. De 1 à 4 vantaux. Standard et sur-mesure.

**Forme** : droit.

**Esthétique** : pentures et contre-pentures.

### PERFORMANCES jusqu'à :

$\Delta R > 0.25 \text{ m}^2/\text{K}/\text{W}$



### FINITIONS

De base brut.

Lasure ou peinture en option.



## LES VOLETS BATTANTS | PRIMEA BOIS



### LES + PRIMEA ET SERENIS

- Une bonne isolation thermique.
- Une solidité accrue avec des lames maintenues par tringles métalliques serties.
- Le choix de la sécurité avec les pentures fixées par 2 vis Torx.
- Un large choix de finitions en option.



FENÊTRES

FERMETURES

PORTES D'ENTRÉE

BLOCS-PORTES

ESCALIERS

PLACARDS

## CONCEPTION

Volet en Sapin du Nord à lames verticales de 27 mm.

De 1 à 4 vantaux.

Standard et sur-mesure.

**Forme** : droit.

**Esthétique** : peintures et contre-peintures, barres seules ou barres et écharpes.

## PERFORMANCES jusqu'à :

$\Delta R > 0.25 \text{ m}^2/\text{K}/\text{W}$



## FINITIONS

De base brut.

Lasure ou peinture en option.



Brut



Chêne clair



Chêne foncé



Préfinition blanche



Finition couleur

# LES PORTES D'ENTRÉE



Retrouvez notre offre complète de portes d'entrée dans notre catalogue spécial portes d'entrée.





**NOTRE GUIDE DE CHOIX** 62

L'ACIER 66

L'ALUMINIUM 68

LE PVC 70

LE BOIS 72

LES PORTES DE SERVICE 73





# LES PORTES D'ENTRÉE & DE SERVICE

## NOTRE GUIDE DE CHOIX

### *Le choix du matériau*



ACIER



ALUMINIUM



PVC



BOIS

		ISOLATION THERMIQUE	ISOLATION ACOUSTIQUE	FACILITÉ D'ENTRETIEN	RÉNOVATION	SÉCURITÉ
ALUMINIUM	<b>TEMPO +</b>	*****	*****	*****	****	*****
ACIER	<b>ALLIUM GRAPHIC</b>	*****	*****	*****	-	*****
PVC	<b>CONFORT +</b>	****	****	*****	****	****
	<b>CONFORT i</b>	****	****	*****	****	****
BOIS	<b>CONFORT K</b>	*****	****	**	***	***

## *Le choix de la performance*

### ISOLATION THERMIQUE

Le coefficient thermique Ud définit la déperdition thermique de la porte. Plus sa valeur est faible, plus votre porte est isolante.

L'étiquette énergétique permet de classer la menuiserie en fonction du gain énergétique qu'elle apporte à la construction.

### ISOLATION ACOUSTIQUE

Le coefficient d'affaiblissement acoustique (dB) permet de caractériser la capacité d'une porte à atténuer le bruit extérieur. Plus sa valeur est élevée, plus votre porte atténue le bruit.

## *Le choix de la personnalisation*

Grâce aux LEDS intégrées au dormant de votre porte, vous donnez une autre dimension à votre entrée et améliorez pleinement votre confort. Plusieurs largeurs de porte sont disponibles et des compositions au choix (impostes, fixes ou tiercés) pour une entrée remarquée...

## *Le choix de la sécurité*

Pour votre sécurité, optez pour la crémonne automatique à crochets et le système anti-dégondage.



## LES PORTES D'ENTRÉE & DE SERVICE

*Une entrée GIMM qui fait la différence !*

### ALLIUM GRAPHIC

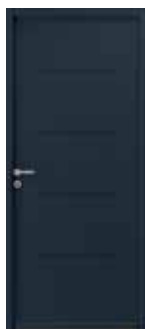

OPTIMUM



STYLE



TREND



SENSITIVE



GRAPH



CUBE



ORIGIN



GROOVE



MACH 5



WAVE



TOTEM



Retrouvez notre offre complète de portes d'entrée dans notre catalogue spécial portes d'entrée.

### TEMPO+



OSNIUM



LUTÉCIUM



SÉLÉNIUM



NOBÉLIUM



ACTINIUM



NATRIUM



RHÉNIUM



SILICIUM



OLONIUM



ERBIUM



GALLIUM



IRIDIUM

**CONFORT + PVC**



MELLITE

FLUORINE

CLARYSSE

AMAZONITE

CITRINE

TITANE

THALASSA

**CONFORT i PVC**



DELOS

IKARIA

KEA

MYKONOS

EGINA

**CONFORT K**



DUNIA

LIGNA

AGORA

BALTIKA

PRADA

ACTUA

**PORTES DE SERVICE / PVC**



PSP1

PSP1 HI

PSP4 HI

PSP5 HI

OPTIMUM

TOTEM

**/ ACIER**

FENÊTRES

FERMETURES

PORTES D'ENTRÉE

BLOCS-PORTES

ESCALIERS

PLACARDS



## LES PORTES D'ENTRÉE ACIER | ALLIUM GRAPHIC

*Sobriété et efficacité*

### LE + PRODUIT

La gamme acier, robuste et performante, offre un large choix de modèles au design moderne et original.



### SENSITIVE

Ud = 1,1 W/m<sup>2</sup>.K  
RAL 8019



### TOTEM

Ud = 1,4 W/m<sup>2</sup>.K  
RAL 5003

### OPTIMUM

Ud = 1,1 W/m<sup>2</sup>.K  
RAL 7016





**ORIGIN**  
 Ud = 1,1 W/m<sup>2</sup>.K  
 RAL 9005



**GRAPH**  
 Ud = 1,1 W/m<sup>2</sup>.K  
 RAL 7030



**GROOVE**  
 Ud = 1,3 W/m<sup>2</sup>.K  
 RAL 7040

### CONCEPTION

- Portes disponibles en 215 x 90 cm, 215 x 100 cm et 200 x 80 cm.
- Dormant bois ou dormant aluminium au choix.
- Nombreuses finitions satinées ou sablées.
- Option : Leds intégrées au dormant aluminium.

LE + PRODUIT

Très facile à entretenir, nos portes aluminium garantissent une grande résistance et une bonne isolation. Elles s'adaptent à tous les styles grâce à une large palette de couleurs et de design.



**ACTINIUM**  
Ud = 0,9 W/m<sup>2</sup>.K  
RAL 9016



**SÉLÉNIUM**  
Ud = 0,9 W/m<sup>2</sup>.K  
RAL 7006

## Personnalisation et robustesse



**LUTÉCIUM**  
Ud = 1,4 W/m<sup>2</sup>.K  
RAL 7016



**RHÉNIUM**  
Ud = 1,4 W/m<sup>2</sup>.K  
RAL 7016



**SILICIUM**  
Ud = 1,4 W/m<sup>2</sup>.K  
RAL 3004

### CONCEPTION

- Portes disponibles en standard et sur-mesure.
- Options :
  - Crémone automatique à crochets pour plus de sécurité.
  - Leds intégrées au dormant pour plus de confort.
- Large choix de finitions satinées ou sablées.

FENÊTRES

FERMETURES

PORTES D'ENTRÉE

BLOCS-PORTES

ESCALIERS

PLACARDS





**MELLITE**  
Ud = 1,4 W/m<sup>2</sup>.K  
RAL 7016

## *Esthétique et confort*

### **CONFORT + PVC**



**AMAZONITE**  
Ud = 1,6 W/m<sup>2</sup>.K  
RAL 9016



**FLUORINE**  
Ud = 1,4 W/m<sup>2</sup>.K  
Plaxé RAL 7016



**TITANE**  
Ud = 1,5 W/m<sup>2</sup>.K  
Plaxé RAL 7016



**CITRINE**  
Ud = 1,4 W/m<sup>2</sup>.K  
RAL 9016

## CONCEPTION CONFORT +

- Portes disponibles en standard et sur-mesure.
- Panneau isolant de 28 mm.
- Personnalisation au choix : cimaise, panneau bas, 1 vantaail, 2 vantaux ou tiercé.
- Options :
  - Crémone automatique à crochets pour plus de sécurité.
  - Leds intégrées au dormant pour plus de confort.
- Finition : Blanc RAL 9016, Gris anthracite RAL 7016, plaxé Chêne doré ou Ton sable selon modèle.



## CONCEPTION CONFORT i

- Disponibles uniquement en sur-mesure.
- Panneau isolant de 24mm.
- Finition blanc RAL 9016.



**DELOS**  
Ud = 1,5 W/m<sup>2</sup>.K  
RAL 9016

FENÊTRES

FERMETURES

PORTES D'ENTRÉE

## CONFORT i PVC



**EGINA**  
Ud = 1,6 W/m<sup>2</sup>.K  
RAL 9016



**IKARIA**  
Ud = 1,4 W/m<sup>2</sup>.K  
RAL 9016

BLOCS-PORTES

ESCALIERS

PLACARDS

## LE + PRODUIT

Nos portes bois s'adaptent à tous les styles : architecture de caractère, classique ou contemporain.



## DUNIA

Ud = 1,4 W/m<sup>2</sup>.K  
RAL 7016

*Naturel et chaleureux*



## LIGNA

Ud = 1 W/m<sup>2</sup>.K  
RAL 7006

## AGORA 2 HUBLOTS

Ud = 1,1 W/m<sup>2</sup>.K  
RAL 3004

## CONCEPTION

- Porte disponible en standard et sur-mesure.
- Le système exclusif « Réglage plus » permet un réglage précis et simple qui facilite l'ouverture et la fermeture pour de nombreuses années.



- Large choix de finitions : lasure, peinture, patine ou bicoloration.

## LES PORTES DE SERVICE

*Pour un extérieur harmonieux,  
nous vous offrons une gamme de portes  
de service en PVC, acier ou bois*

Portes disponibles en dimensions standard :  
215 x 80, 215 x 90, 200 x 80, 200 x 90 cm.

### PVC



**PSP1**  
RAL 9016

**PSP1 HI**  
Ud = 1,4 W/m<sup>2</sup>.K  
Plaxé Chêne doré

**PSP4 HI**  
Ud = 1,5 W/m<sup>2</sup>.K  
Plaxé RAL 7016

**PSP5 HI**  
Ud = 1,5 W/m<sup>2</sup>.K  
Plaxé RAL 7016



### LE + PRODUIT

Optez pour les portes PVC Haute Isolation pour leurs excellentes performances thermiques.

### ACIER

#### LE + PRODUIT

Pour une façade harmonieuse,  
optez pour l'esthétique  
coordonnée de nos portes  
d'entrée et portes de service acier.



**OPTIMUM**  
Ud = 1,1 W/m<sup>2</sup>.K  
RAL 7016



**TOTEM**  
Ud = 1,4 W/m<sup>2</sup>.K  
RAL 9016

FENÊTRES

FERMETURES

PORTES D'ENTRÉE

BLOCS-PORTES

ESCALIERS

PLACARDS



# LES BLOCS-PORTES INTÉRIEURS





<b>NOTRE GUIDE DE CHOIX</b>	<b>76</b>
<b>NOS SOLUTIONS DE POSE</b>	<b>78</b>
<b>NOS GAMMES</b>	
– INFLUENCE	80
– PULSION DECOR BOIS	82
– PULSION GRAPHICA	84
– ALINEA PRÊT A PEINDRE	86
– AUTHENTIQUE CHÊNE	88
– HARMONIE EPICEA	89
– NOVEO HÊTRE	90
– CLASSIQUE POSTFORMÉ	91
<b>NOS SYSTÈMES COULISSANTS</b>	
– GALANDAGE	92
– APPLIQUE	93
<b>NOS ACCESSOIRES</b>	<b>94</b>
<b>INDEX</b>	<b>96</b>



# LES BLOCS-PORTES INTÉRIEURES

## NOTRE GUIDE DE CHOIX

### *Le choix du style*

#### INFLUENCE



CAVALLY

COMOÉ

BANDAMA

#### PULSION DÉCOR BOIS



ELIS

ARGOS

KALI

NÉA

SOLEN (4H)

COURFOU

#### PULSION GRAPHICA

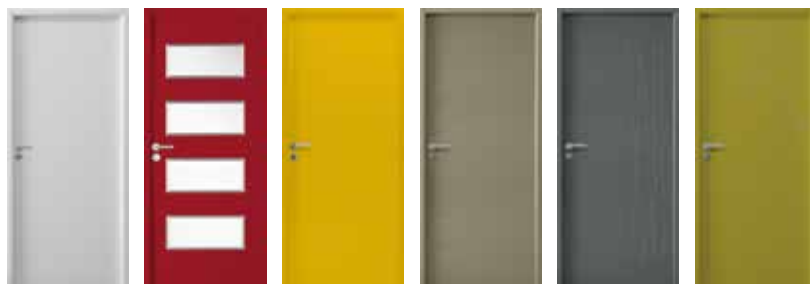

ORION

ORION 4H

TOSCA

RIGI

SNOW

DÉNA

#### ALINÉA PRÊT À PEINDRE



NICIA

ALÉRIA

BRÉHA



DOLE

CINTO

TOWER

PRADO

ROSS



BALANA

OLIVA

VALENTIA

*Blocs-portes vendus sans poignée.  
Poignées non contractuelles.*

**AUTHENTIQUE CHÊNE**

CUIVRE

JADE

PYRITE

ZIRCON

**HARMONIE EPICÉA**

CHARME

CIRCÉE

DORINE

TRINIE

LOBÉLIE

**NOVÉO HÊTRE**

MONET

MATISSE

**CLASSIQUE POSTFORMÉ**

ECO

ETERNEL

*Le choix de la personnalisation***COULEUR**

Optez pour une peinture ou un vernis pour une finition usine de qualité.

**COULISSANT**

Un large choix de modèles est disponible en version portes coulissantes, adaptables avec nos systèmes coulissants à galandage et en applique.

*Le choix du confort***BLOCS-PORTES TECHNIQUES**

Choisissez votre modèle en **version acoustique ou thermique** pour favoriser votre confort intérieur selon la pièce de vie.

*Reportez-vous à l'index page 96, pour découvrir toutes les options disponibles par modèle.*



# LES BLOCS-PORTES INTÉRIEURS

## NOS SOLUTIONS DE POSE

### HUISSERIES TRADITIONNELLES

Pour la pose en neuf et l'aménagement, des huisseries conçues pour faciliter la mise en œuvre de vos blocs-portes.

- ① Cloison de 72 ou 50 mm.
- ② Vantail du bloc-porte à recouvrement.
- ③ Couvre-joint.

### LE + PRODUIT

Nos huisseries sont équipées d'une rainure à brique pour un meilleur recouvrement de la plaque de plâtre.

Les huisseries de 90 mm disposent d'une rainure complémentaire sur leur périphérie permettant de positionner très rapidement le rail métallique de la cloison.

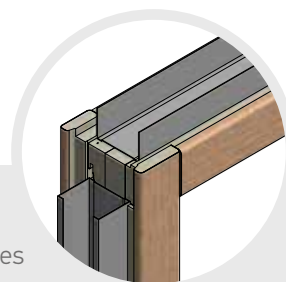

HUISSERIE DE 90 POUR CLOISON DE 72 MM



Huisserie de 93 x 46 mm sans joint.



Huisserie de 93 x 46 mm avec joint périphérique 3 côtés.

HUISSERIE DE 72 POUR CLOISON DE 72 MM



Huisserie de 72 x 46 mm sans joint.



Huisserie de 72 x 46 mm avec joint périphérique 3 côtés.

HUISSERIE DE 72 POUR CLOISON DE 50 MM

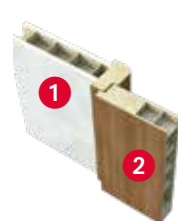

Huisserie de 72 x 46 mm sans joint.



Huisserie de 72 x 46 mm avec joint périphérique 3 côtés.

### HUISSERIE FIN DE CHANTIER

Spécialement étudiée pour le neuf, l'huisserie fin de chantier se pose au dernier moment, après le passage de tous les corps de métier, afin de préserver la qualité de vos blocs-portes des conditions de chantier.

- ① Chambranle.
- ② Contre-chambranle permettant de recouvrir des cloisons d'épaisseur comprise entre 52 et 202 mm.
- ③ Vantail à recouvrement.
- ④ Joint périphérique 3 côtés dissimulant la fixation de l'huisserie sur le pré-cadre bois (facultatif).

Gâche posée en usine et fiches double broches réglables en 3D.

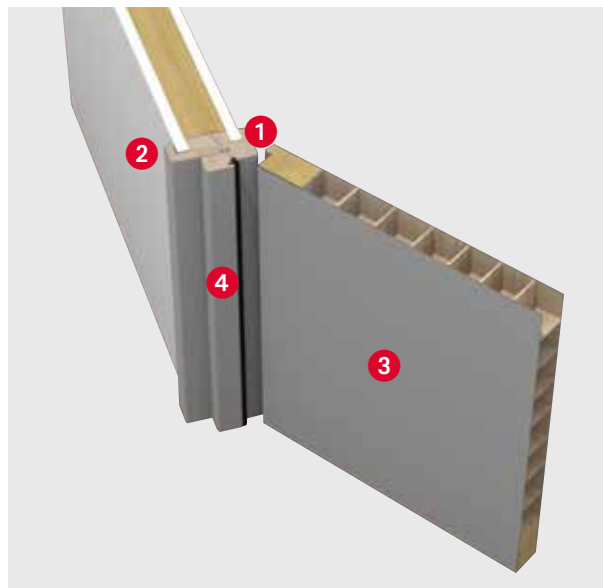

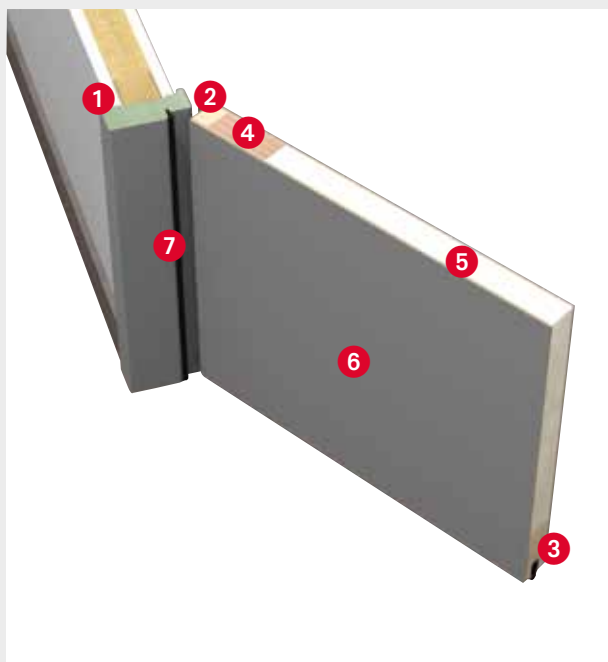

### SOLUTION THERMIQUE

L'isolation THERMIQUE pour un bloc-porte est nécessaire pour séparer deux pièces avec des climats différents sans nuire à votre confort.

- ① Huisserie en MDF hydrofuge (hors gamme ALINEA).
- ② Cadre en résineux.
- ③ Traverse haute et basse doublées pour les portes planes.
- ④ Renforts en multi plis lamellé collé sur les montants.
- ⑤ Remplissage en polystyrène expansé.
- ⑥ Parements de 3 mm en MDF ou en aggloméré (2 faces) selon les modèles.
- ⑦ Joint de frappe 3 côtés.

Disponible sur des portes à recouvrement avec huisseries traditionnelles de 72 mm, 90 mm et huisserie fin de chantier. Le bloc-porte thermique est équipé d'une plinthe automatique et d'une crémone 3 points.

### SOLUTION ACOUSTIQUE

L'isolation ACOUSTIQUE pour un bloc-porte est nécessaire pour réduire les nuisances sonores entre deux pièces.

- ① Huisserie en MDF hydrofuge (hors gamme ALINEA).
- ② Cadre en résineux.
- ③ Renforts en multi plis lamellé collé sur les montants.
- ④ Traverse basse doublée pour les portes planes.
- ⑤ Remplissage aggloméré tubulaire de 33 mm.
- ⑥ Parement de 3 mm en MDF ou en aggloméré selon les modèles.
- ⑦ Joint de frappe 3 côtés.

Disponible sur des portes à recouvrement avec huisseries traditionnelles de 72 mm, de 90 mm et huisserie fin de chantier. Le bloc-porte thermique est équipé d'une plinthe automatique.

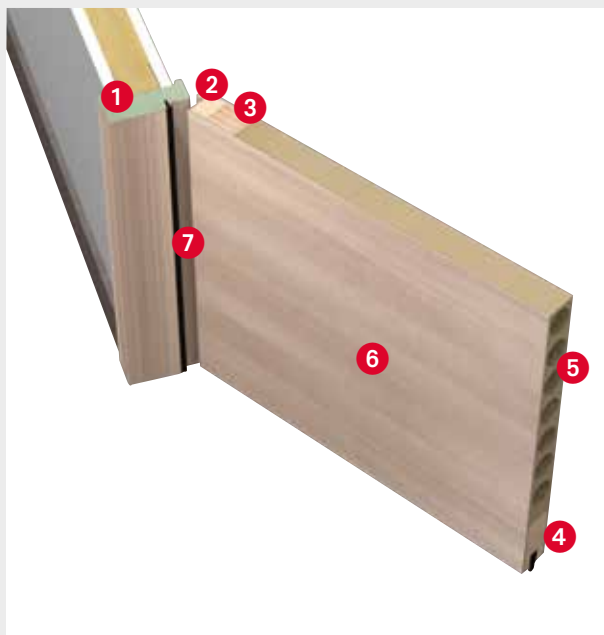

LES BLOCS-PORTES INTÉRIEURES | INFLUENCE



**BANDAMA**  
blanc craie





CAVALLY



COMOÉ



BANDAMA



Vitrage toute hauteur.

### OUVRANT

Modèles revêtus d'un placage bois structuré à fil vertical.

Bloc-porte à rive droite et âme tubulaire avec joint d'isolation.

### DORMANT

Huisserie de 90 mm ou huisserie fin de chantier (comprise entre 70 et 100 mm) en MDF enrobée d'un décor lisse coordonné à la finition du vantail.

### OPTIONS

- Système coulissant.
- Plinthe automatique.

### FINITIONS

Blanc craie ou Gris polaire.



Blanc craie

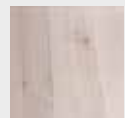

Gris polaire

### LE + PRODUIT

Serrure magnétique et charnières invisibles réglables en 3 dimensions pour une porte haut de gamme.







ARGOS  
Noir structuré



ÉLIS



ARGOS



KALI



NÉA



## LE + PRODUIT

Décor aspect bois reprenant la structure et le veinage du bois.



SOLEN (4H)

### OUVRANT

Modèles revêtus d'un décor bois structuré à fil horizontal.

Bloc-porte à recouvrement et âme alvéolaire avec joint d'isolation.

### DORMANT

Huisserie de 72 mm ou 90 mm ou huisserie fin de chantier en MDF enrobée d'un décor lisse coordonné à la finition du vantail.

### OPTIONS

- Système coulissant.
- Plinthe automatique.
- Blocs-portes acoustiques ou thermiques.

### FINITIONS

Noir, Blanc, Chêne cendré, Blanc sabayon, Gris taupe.

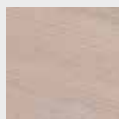

Chêne cendré  
structuré

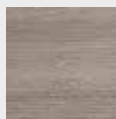

Gris taupe  
structuré

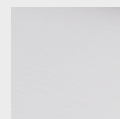

Blanc structuré

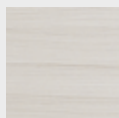

Blanc sabayon  
structuré

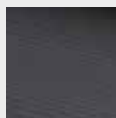

Noir structuré



DOLE  
RAL 4009

LE + PRODUIT

Tendance graphique, inserts inox ou hublots... Une gamme de blocs-portes haute en couleurs pour dynamiser votre intérieur.



PRADO



RIGI



DOLE



CINTO



TOWER



ROSS



TOSCA



SNOW



DÉNA



ORION



ORION 4H

### OUVRANT

Modèles finis (certains modèles sont disponibles en version prêt-à-peindre en option).

Bloc-porte à recouvrement à âme alvéolaire avec joint d'isolation.

### DORMANT

Huisserie de 72 mm ou 90 mm ou huisserie fin de chantier en MDF laquée.

### OPTIONS

- Système coulissant.
- Plinthe automatique.
- Pack couvre-joint.
- Blocs-portes acoustiques ou thermiques (hors modèles avec hublot).

### FINITIONS

Laqué Blanc proche RAL 9016.

17 coloris laqués en option.

RAL 9010	RAL 9016	RAL 1013	RAL 7035	RAL 1023
RAL 1019	RAL 0701010	RAL 3002	RAL 4007	RAL 4009
RAL 0956070	RAL 2507015	RAL 7006	RAL 7016	RAL 7022
RAL 7039	RAL 9005			





ALÉRIA



NICIA



BRÉHA



BALANA

#### OUVRANT

Modèles revêtus d'une pré-peinture blanche.  
Bloc-porte à recouvrement à âme alvéolaire avec joint d'isolation.

#### DORMANT

Huisserie de 72 mm ou 90 mm ou huisserie fin de chantier (hors modèle BALANA) en MDF enrobée d'un papier pré-peint blanc.

#### OPTIONS

- Système coulissant.
- Plinthe automatique (hors modèle BALANA).
- Blocs-portes acoustiques et thermiques (hors modèle BALANA).

#### FINITION

Pré-peinture blanche nécessitant une reprise de finition.



**OLIVA**  
Finition Ral 2507015



**OLIVA**



**VALENTIA**

FENÊTRES

FERMETURES

PORTES D'ENTRÉE

BLOCS-PORTES

ESCALIERS

PLACARDS

### OUVRANT

Conception menuisée avec un assemblage des battants et des traverses en MDF pré-peint.  
Bloc-porte à recouvrement avec joint d'isolation.

### DORMANT

Huisserie de 72 mm ou 90 mm ou huisserie fin de chantier en MDF enrobée d'un papier pré-peint blanc.

### OPTIONS

- Système coulissant.
- Plinthe automatique.

### FINITIONS

Pré-peinture blanche nécessitant une reprise de finition.  
17 coloris laqués en option :

RAL 9010	RAL 9016	RAL 1013	RAL 7035	RAL 1023
RAL 1019	RAL 0701010	RAL 3002	RAL 4007	RAL 4009
RAL 0956070	RAL 2507015	RAL 7006	RAL 7016	RAL 7022
RAL 7039	RAL 9005			

## LES BLOCS-PORTES INTÉRIEURS | AUTHENTIQUE CHÊNE



### CUIVRE

Bloc-porte à recouvrement 100 % Chêne lamellé collé.

*Disponible en huisserie de 72 mm uniquement.*

### LE + PRODUIT

ZIRCON, conçu spécialement en version acoustique ou thermique pour accompagner la gamme.

### OUVRANT

Conception menuisée avec un assemblage des battants et des traverses par tourillons et revêtus d'un placage Chêne (hors modèle ZIRCON).

Bloc-porte à recouvrement avec joint d'isolation.

### DORMANT

Huisserie de 72 mm ou 90 mm ou huisserie fin de chantier en MDF plaquée Chêne.

### OPTIONS

- Système coulissant.
- Plinthe automatique et crémone 3 points à relevage.
- Bloc-porte acoustique et thermique (modèle ZIRCON).

### FINITION

Chêne brut  
Vernis naturel en option.



Naturel



JADE



PYRITE à vitrer



ZIRCON



FENÊTRES

FERMETURES

PORTES D'ENTRÉE

BLOCS-PORTES

ESCALIERS

PLACARDS



CIRCÉE



DORINE



TRINIE à vitrer



LOBÉLIE à vitrer

## OUVRANT

Conception menuisée avec un assemblage des battants et des traverses par tourillons et revêtu en Épicéa.

Bloc-porte à recouvrement.

## DORMANT

Huisserie de 72 mm ou 90 mm en Épicéa ou huisserie fin de chantier en MDF enrobée d'un papier pré-peint blanc.

## OPTIONS

- Système coulissant.
- Plinthe automatique et crémonne 3 points à relevage.
- Plinthe automatique et joint périphérique.

## FINITION

Épicéa brut.  
Vernis naturel en option.



Naturel

## LE + PRODUIT CHARME

Bloc-porte à recouvrement en Épicéa 1<sup>er</sup> prix à vernir.



Disponible uniquement en huisserie de 72 mm par palette, sens non panachable.  
Largeur 73 cm : palette de 10.  
Largeur 83 cm : palette de 9.





MONET



MATISSE

## OUVRANT

Conception menuisée avec un assemblage des battants et des traverses par tourillons et revêtue d'un placage Hêtre. Bloc-porte à recouvrement avec joint d'isolation.

## DORMANT

Huisserie de 72 mm ou 90 mm enrobée d'un placage Hêtre ou huisserie fin de chantier en MDF enrobée d'un papier pré-peint blanc.

## OPTIONS

- Système coulissant.
- Plinthe automatique et crémonne 3 points à relevage.
- Bloc-porte acoustique (modèle MONET).

## FINITION

Hêtre brut.  
Vernis naturel en option.



Naturel

# LES BLOCS-PORTES INTÉRIEURES | CLASSIQUE POSTFORMÉ

## OUVRANT

Modèles en MDF pré-peint, aspect veiné bois.  
Bloc-porte à recouvrement à âme alvéolaire avec joint d'isolation.

## DORMANT

Huisserie fin de chantier en MDF enrobée d'un papier pré-peint blanc.

## OPTION

Bloc-porte thermique.

## FINITION

Pré-peinture blanche nécessitant une reprise de finition.



ÉTERNEL



ÉCO

FENÊTRES

FERMETURES

PORTES D'ENTRÉE

BLOCS-PORTES

ESCALIERS

PLACARDS

## LE + PRODUIT

Fiches double broches réglables en 3 dimensions pour la pose avec huisserie fin de chantier.



ECO  
avec reprise de finition

### *Vous manquez de place ? Optez pour nos solutions coulissantes à galandage...*

#### LE + PRODUIT

Le galandage permet de gagner de la surface et facilite le passage grâce à la porte qui disparaît dans la cloison.

Cette solution est idéale dans les constructions neuves. Les systèmes à galandage sont prévus pour des portes de 40 mm d'épaisseur et de largeurs comprises entre 730 et 930 mm.



- ① Structure en acier.
- ② Plaque de plâtre habillant le caisson métallique (non fournie). Caisson métallique recevant la porte.
- ③ Rainure basse de 15 x 8 mm.
- ④ Habillages d'encadrement sans clou pour une esthétique optimale.

Système à galandage  
SCRIGNO



SCRIGNO®

Système à galandage  
ECLISSE



ECLISSE

## *ou en applique*

SLIDE et APPLY sont 2 systèmes coulissants en applique pour des portes de 40 mm d'épaisseur et largeurs comprises entre 730 et 930 mm.

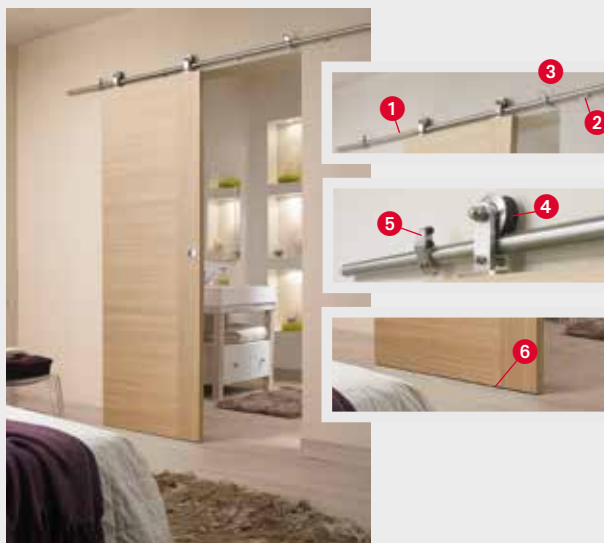

### LE + PRODUIT

Ces systèmes permettent de faire coulisser une porte devant le mur : la fixation est simple et rapide.

#### SLIDE

Le système SLIDE est composé de :

- ① 1 tube inox de 2 ml.
- ② 4 rosaces murales.
- ③ Les fixations sont à définir par le client en fonction du support.
- ④ 2 roulettes silencieuses avec revêtement spécial haute résistance à l'usure.
- ⑤ 2 butées de porte revêtues d'un caoutchouc amortisseur.
- ⑥ 1 butée de guidage basse. Système anti-dégondage.

#### APPLY

Le système APPLY est composé de :

- ① 1 bandeau d'habillage en MDF à peindre ou enrobé aluminium. Bandeau à recouper sur le chantier.
- ② 1 rail aluminium de 1,8 m.
- ③ 2 roulettes en acier zingué.
- ④ 2 arrêts en plastique noir, 5 entretoises en plastique, noir, 1 guide au sol, 6 connecteurs en acier zingué.

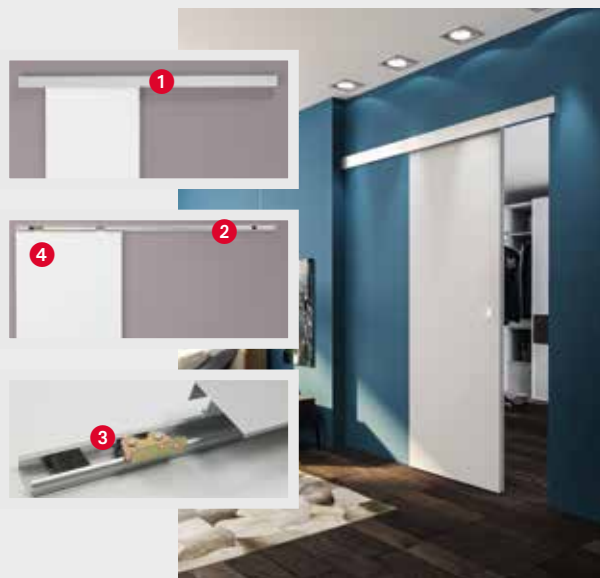

# LES BLOCS-PORTES INTÉRIEURS | ACCESSOIRES

## POIGNÉES POUR BLOC-PORTE

Nous proposons un large choix de poignées contemporaines ou traditionnelles (disponibles en version à clé ou condamnation).

### • Poignées à Rosace



### • Poignées à plaque



*Disponible uniquement avec une crémone 3 points.*

Cette plaque s'accorde avec les béquilles des poignées AMSTERDAM et STOCKHOLM.



EVA  
ALUMINIUM BLANC



CHROMÉ



LAITON VIEILLI



## CACHE-FICHES



CHROMÉ  
SATINÉ



LAITON  
POLI



LAITON  
VIEILLI

## BUTOIRS



NICKEL MAT



LAITON POLI

## POIGNÉES POUR PORTES COULISSANTES



CHROMÉ MAT



CHROMÉ LAITON



CHROMÉ MAT  
(uniquement  
système Apply)

## LA FIXATION RAPIDE

Posez votre poignée en toute simplicité grâce à notre système de fixation rapide. Il consiste à assembler les rosaces avec piliers traversants et les poignées du bloc-porte sans la moindre vis.



Placer les rosaces de béquilles en insérant les piliers traversant dans les perçages prévus d'usine.



Insérer les béquilles et assembler.



Placer les rosaces à clé tout simplement.

# LES BLOCS-PORTES INTÉRIEURS | INDEX

MODÈLES	FINITIONS	HUIS TRADI		DIMENSIONS						PS COULISSANT				FIN DE CHANTIER (DE 50 À 202 MM - HORS GAMME INFLUENCE DE 70 À 100 MM)				
		H72	H90	63	73	83	93	146	166	63	73	83	93	À peindre	Avec finition couleur	Plaqué Chêne Verni ou brut	Film décor lisse	
INFLUENCE	CAVALLY	Fini usine		•	•	•	•	•					•	•	•			•
	COMOË	Fini usine		•	•	•	•	•					•	•	•			•
	BANDAMA	Fini usine		•		•	•	•										•
PULSION <i>Décor bois</i>	CORFOU	Fini usine	•			•	•						•	•				
	ELIS	Fini usine	•	•	•	•	•	•					•	•	•			•
	ARGOS	Fini usine	•	•	•	•	•	•					•	•	•			•
	KALI	Fini usine	•	•	•	•	•	•					•	•	•			•
	NÉA	Fini usine	•	•	•	•	•	•					•	•	•			•
	SOLEN (4H)	Fini usine	•	•		•	•	•					•	•	•			•
PULSION <i>Graphica</i>	ORION	Fini usine	•	•	•	•	•	•					•	•	•	•		•
	ORION 4H	Fini usine	•	•		•	•	•					•	•	•			•
	TOSCA	Fini usine	•	•		•	•						•	•				•
	SNOW	A finir / Fini usine	•	•	•	•	•	•					•	•	•	•		•
	RIGI	A finir / Fini usine	•	•	•	•	•	•					•	•	•	•		•
	DENA	A finir / Fini usine	•	•	•	•	•	•					•	•	•	•		•
	CINTO	A finir / Fini usine	•	•	•	•	•	•					•	•	•	•		•
	TOWER	A finir / Fini usine	•	•	•	•	•	•					•	•	•	•		•
	DOLE	A finir / Fini usine	•	•	•	•	•	•					•	•	•	•		•
	PRADO	A finir / Fini usine	•	•		•	•	•					•	•	•	•		•
	ROSS	A finir / Fini usine	•	•		•	•	•					•	•	•	•		•
ALINEA <i>Prêt à peindre</i>	ALÉRIA	A finir	•	•	•	•	•	•					•	•	•	•		•
	NICIA	A finir	•	•	•	•	•	•					•	•	•	•		•
	BALANA	A finir	•	•	•	•	•	•					•	•	•			•
	BRÉHA	A finir	•	•		•	•						•	•	•	•		•
	OLIVA	A finir / Fini usine	•	•	•	•	•	•					•	•	•	•		•
	VALENTIA	A finir / Fini usine	•	•		•	•	•					•	•	•	•		•
AUTHENTIQUE <i>Chêne</i>	CUIVRE	A finir / Fini usine	•		•	•	•		•	•								•
	JADE	A finir / Fini usine	•	•	•	•	•	•	•	•	•	•	•	•	•			•
	PYRITE à vitrer	A finir / Fini usine	•	•		•	•		•	•			•	•				•
	ZIRCON	A finir / Fini usine	•	•		•	•											
HARMONIE <i>Epicéa</i>	CHARME	A finir / Fini usine	•			•	•											
	CIRCÉE	A finir / Fini usine	•	•	•	•	•	•	•	•	•	•	•	•	•	•		•
	DORINE	A finir / Fini usine	•	•	•	•	•		•	•	•	•	•	•	•			•
	TRINIE à vitrer	A finir / Fini usine	•	•		•	•		•	•			•	•				•
	LOBÉLIE à vitrer	A finir / Fini usine	•	•	•	•	•		•	•	•	•	•	•	•			•
NOVEO <i>Hêtre</i>	MONET	A finir / Fini usine	•	•	•	•	•	•	•	•	•	•	•	•	•	•		•
	MATISSE	A finir / Fini usine	•	•		•	•	•	•	•	•	•	•	•	•			•
CLASSIQUE <i>Postformé</i>	ECO	A finir			•	•	•	•	•									•
	ETERNEL	A finir			•	•	•	•	•									•

THERMIQUE	ACOUSTIQUE	LISTE FINITIONS	OPTIONS						
			Plinthe	Plinthe + crémone 3 points	Hublot	Bec de cane à condamnation	Pack couvre joint	Pack vitrage	
H72, H90, HFDC, L73, L83									
		Blanc craie, Gris polaire	•			•	•		
			•			•	•		
			•			•	•		
		Décor lisse chêne blanchi							
•	•	Décor structuré : Chêne Cendré, Gris taupe, Blanc sabayon, Blanc, Noir	•			•	•		
•	•		•			•	•		
•	•		•			•	•		
•	•		•			•	•		
•	•		•			•	•		
•	•	RAL 1019, RAL 0707010, RAL 9010, RAL 9016, RAL 7035, RAL 3002, RAL 4007, RAL 4009, RAL 0956070, RAL 7016, RAL 7039, RAL 9005, RAL 1013, RAL 1023, RAL 7006, RAL 7022, RAL 2507015	•		•	•	•		
			•			•	•		
			•			•	•		
•	•		•			•	•		
•	•		•			•	•		
•	•		•			•	•		
•	•		•			•	•		
•	•		•			•	•		
•	•		•			•	•		
•	•		•			•	•		
•	•		•			•			
•	•		•			•			
•	•	Idem gamme Graphica	•			•			
			•			•			
			•			•			
		Vernis naturel				•	•		
			•	•		•	•		
•	•		•	•		•	•	•	
		Vernis naturel	•	•		•	•		
			•	•		•	•		
			•	•		•	•	•	
			•	•		•	•	•	
	•	Vernis naturel	•	•		•	•		
			•	•		•	•		
•						•			
•						•			

FENÊTRES

FERMETURES

PORTES D'ENTRÉE

BLOCS-PORTES

ESCALIERS

PLACARDS

# LES ESCALIERS







NOTRE GUIDE DE CHOIX	100
DUO BOIS/MÉTAL	102
GRAPHIC BOIS	106
AUTHENTIQUE BOIS	110
GAIN DE PLACE	114
PMR	116
LEXIQUE	117

*Les escaliers et les balustrades sont destinés exclusivement à une utilisation intérieure. Ils ne sont pas adaptés à une utilisation par des personnes à mobilité réduite (à l'exclusion de la gamme P.M.R.), ni dans les locaux destinés à accueillir du public, ni dans les parties communes.*

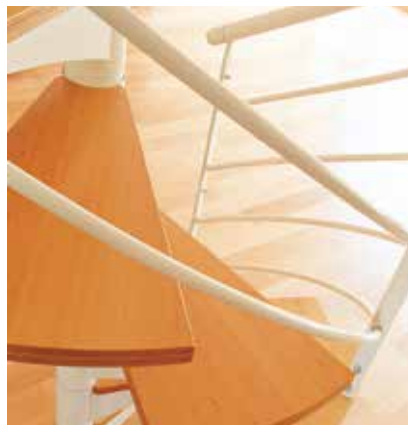



# LES ESCALIERS

## NOTRE GUIDE DE CHOIX

Le choix d'un escalier dépend de critères techniques et esthétiques. Le confort d'utilisation relève de la hauteur et de la profondeur des marches. Nos escaliers existent en dimensions standard ou sur-mesure.

### *Le choix du matériau et de l'essence*

BOIS/MÉTAL ou BOIS



SAPIN



HÊTRE



CHÊNE

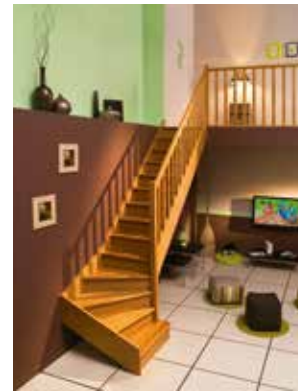

### *Le choix de la forme* (selon la gamme)



CLASSICA

Droit



ONE

Quart tournant  
bas



KUTEBAS

Quart tournant  
bas avec marche  
débordante



KUTEHO

Quart tournant  
haut



CLUB

Quart tournant  
intermédiaire



PACHA

Double quart  
tournant  
intermédiaire



KUTEBIS

Double quart  
tournant  
haut et bas

## Le choix de l'esthétique

Nos escaliers répondent à tous les styles : contemporains ou classiques. Avec ou sans contremarche.

### RAMPES ET BALLUSTRADES

Définissez votre escalier parmi un large choix de rampes et de balustrades.



AUDACE

STEEL  
câbles galva ou tubes inox

ÉPURE  
câbles ou tubes inox



FILAIRE

TOURNÉE

SUBTILE

### LIMON

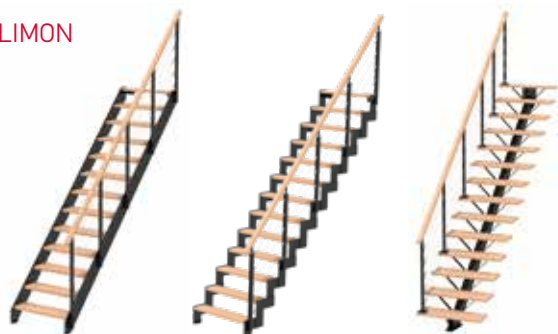

PLEIN

CRÉMAILLÈRE

POUTRE

### GAIN DE PLACE



ÉCHELLE DE MEUNIER



ESCAMOTABLE



HELICOÏDAL

## Le choix de la personnalisation

### FINITIONS

Des finitions lasurées ou peintures en mono ou bicolore.

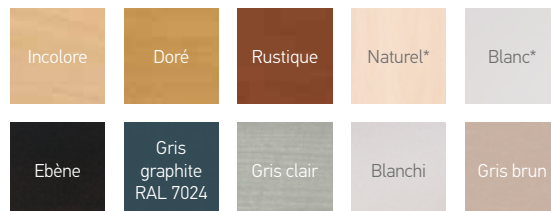

\* Disponible uniquement en Hêtre hors lamellé collé

### LEDS



### SOCLES



SOCLE  
1 ARRONDI

SOCLE  
2 ARRONDIS

SOCLE CARRÉ  
STANDARD

FENÊTRES

FERMETURES

PORTES D'ENTRÉE

BLOCS-PORTES

ESCALIERS

PLACARDS

## LES ESCALIERS | DUO BOIS/MÉTAL

Mixant des limons en métal avec des marches en bois, cette gamme s'adresse aux adeptes de modernité et d'architecture contemporaine, pour un intérieur dans l'air du temps.

### LE + PRODUIT

Style minimaliste pour un escalier aérien.

#### ESCALIER CLASSICA DROIT LIMON POUTRE

Finition Noir grainé RAL 9005.  
Marches et main courante en Hêtre (finition incolore en option).  
Rampe Steel avec câbles galva.



## LE + PRODUIT

La découpe des limons en « crémaillère » signe l'espace et le volume tout en donnant une touche de modernité à votre intérieur.



### ESCALIER CLUB QUART TOURNANT INTERMEDIAIRE LIMON CREMAILLERE

Finition Noir grainé RAL 9005.  
Marches et main courante en Hêtre (finition incolore en option).  
Rampe Epure avec tubes inox.

FENÊTRES

FERMETURES

PORTES D'ENTRÉE

BLOCS-PORTES

ESCALIERS

PLACARDS

## LES ESCALIERS | DUO BOIS/MÉTAL

### ESCALIER ONE QUART TOURNANT BAS LIMON PLEIN

Finition Noir granité RAL 9005.  
Marches et main courante  
en Hêtre finition Incolore  
en option.  
Rampe Epure avec  
câbles inox.





## CONFIGURATION

Gamme disponible en standard ou sur-mesure.

## LIMONS

- ① Crémaillère.
- ② Plein.
- ③ Poutre.

## FORMES

- ① CLASSICA droit.
- ② ONE quart tournant bas.
- ③ CLUB quart tournant intermédiaire.

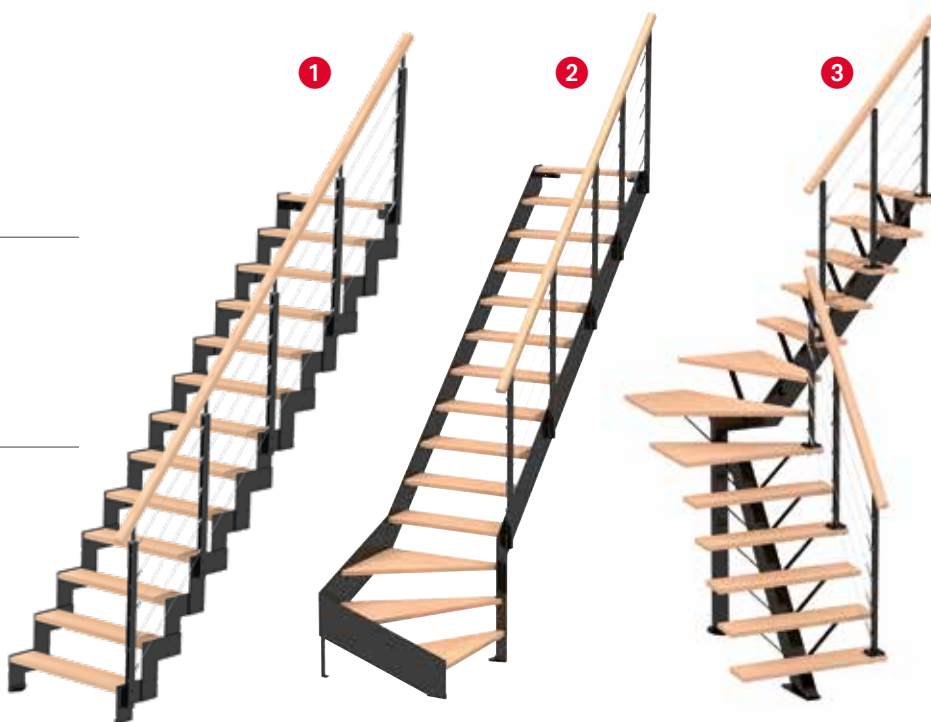

## SANS CONTREMARCHE

## RAMPES ET BALUSTRADES

### STEEL (de base)



Balustrade STEEL avec câbles galva.



Balustrade STEEL avec tubes inox.



Rampe STEEL avec câbles galva ou tubes inox.

### EPURE



Balustrade EPURE avec câbles inox.



Balustrade EPURE avec tubes inox.

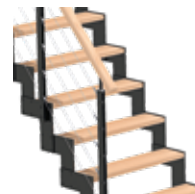

Rampe EPURE avec câbles inox ou tubes inox.

## FINITIONS

**Bois** (marches et main courante) :

Hêtre ou Chêne.

Brut de base.

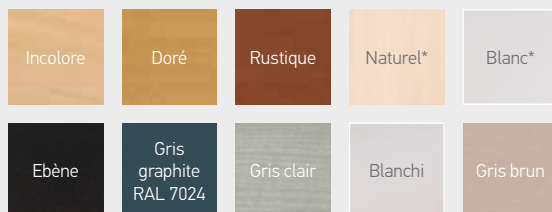

\*Disponible uniquement en Hêtre hors lamellé collé.

**Métal** (Limon, poutre, poteau de rampe et tubes) :

Noir 9005 de base sur rampe STEEL.

**Finitions grainées :**



**Finitions lisses :**

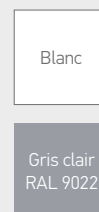

**LIVRAISON :** à monter.

*Allier la chaleur du bois à la modernité  
de votre intérieur... c'est ce que nous vous proposons avec*



**ESCALIER ONE QUART TOURNANT BAS**

En Sapin, finition incolore en option.

Rampe Filaire avec câbles inox.

## *la gamme Graphic bois.*



**ESCALIER CLASSICA DROIT**  
En Hêtre, finition Incolore en option.  
Rampe Audace avec tubes inox.



**ESCALIER CLUB QUART TOURNANT INTERMEDIAIRE**  
En Hêtre, finition Incolore en option.  
Rampe Audace avec tubes inox.

FENÊTRES

FERMETURES

PORTES D'ENTRÉE

BLOCS-PORTES

ESCALIERS

PLACARDS



## LES ESCALIERS | GRAPHIC BOIS



**ESCALIER ONE QUART TOURNANT BAS EN CHÊNE**  
Finition incolore en option.  
Rampe Filaire avec câble inox.

## CONFIGURATION

Gamme disponible en standard ou sur-mesure.  
Essence : Hêtre, Chêne ou Sapin.

## FORMES



**CLASSICA**  
Droit

**ONE**  
Quart tournant bas

**KUTEBAS**  
Quart tournant bas avec  
marche débordante



**KUTEHO**  
Quart tournant haut



**CLUB**  
Quart tournant intermédiaire



**PACHA**  
Double quart tournant  
intermédiaire

**KUTEBIS**  
Double quart tournant  
haut et bas

## SANS CONTREMARCHE

### RAMPES ET BALUSTRADES

#### AUDACE

Poteaux bois et tubes acier Noir RAL 9005 de base.

Les tubes de la rampe Audace sont disponibles  
en 4 versions.



Balustrade Audace  
avec tubes acier Noir  
RAL 9005



**Tubes en acier**  
De base Noir RAL 9005    Gris graphite RAL 7024    Gris clair RAL 9022

**Tubes inox**

#### FILAIRE

Balustrade et rampe  
filaire avec câbles inox.



Le soubassement des balustrades Audace et Filaire est  
avec vitrage trempé (clair ou fumé bronze).

### FINITIONS

**Bois** (marches et  
main courante) :

- Brut de base
- Bicoloration possible

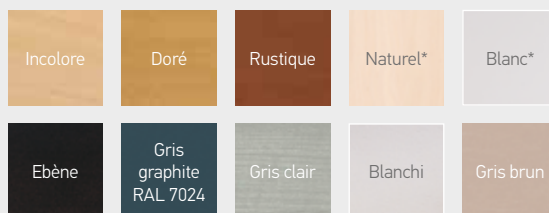

\*Disponible uniquement en Hêtre hors lamellé collé.

**Métal** (Tubes) :

Noir 9005 de base

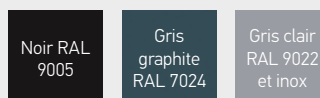

**LIVRAISON** : monté\*

\*Livraison des quarts tournants, de la rampe  
et de la volée.



*La gamme authentique bois, disponible en Hêtre, Chêne ou Sapin, s'adapte aussi bien à des architectures contemporaines que classiques. En standard ou sur-mesure, ces escaliers vous offrent un large choix de personnalisation.*



ESCALIER EN HÊTRE LAMELLÉ COLLÉ ABOUTÉ.



Bois noble et durable, les escaliers →  
en Chêne allient l'élégance et la  
robustesse et s'intègrent à merveille  
dans les intérieurs de standing.

FENÊTRES

FERMETURES

PORTES D'ENTRÉE

BLOCS-PORTES

ESCALIERS

PLACARDS

## LES ESCALIERS | AUTHENTIQUE BOIS



Simple et naturel, clair et chaleureux, les escaliers en Sapin donneront une touche d'authenticité à votre intérieur.



## CONFIGURATION

Gamme disponible en standard ou sur-mesure.  
Essence : Hêtre, Chêne ou Sapin

## CONTREMARCHE

Avec ou sans contremarche

## FORMES



CLASSICA

Droit



ONE

Quart tournant  
bas



KUTEBAS

Quart tournant  
bas avec marche  
débordante



KUTEHO

Quart tournant  
haut



CLUB

Quart tournant  
intermédiaire



PACHA

Double quart  
tournant  
intermédiaire



KUTEBIS

Double quart  
tournant  
haut et bas

## RAMPES ET BALUSTRADES



TENDANCE (de base).



TOURNEE



MOULUREE



BAROQUE



SUBTILE



AUDACE



FILAIRE



ÉPURE  
câbles ou tubes inox.



STEEL  
câbles galva ou tubes inox.

## FINITIONS

### Bois :

Brut de base.  
Bicoloration possible.

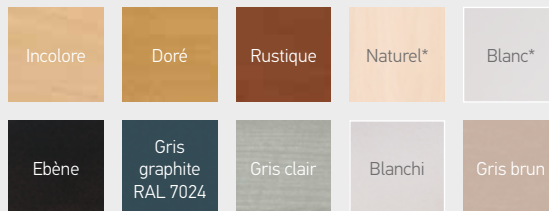

\*Disponible uniquement en Hêtre hors lamellé collé

### Métal (Tubes) :

Noir 9005 de base.



## LIVRAISON : monté\*

\*Livraison des quarts tournants, de la rampe et de la volée.



# LES ESCALIERS | GAIN DE PLACE

## ESCAMOTABLE

### LE + PRODUIT

Permet d'accéder au comble non-habitable en toute facilité et sécurité.



Ces échelles confèrent un confort d'utilisation : prêt à poser, pliant en 3 parties, canne de manœuvre et loqueteau de fermeture.



### SÉLECTION



Trappe avec isolation thermique de 20 mm (1.33 W/m<sup>2</sup>.K).

### ISOLANT



Trappe avec isolation thermique de 50 mm (0.62 W/m<sup>2</sup>.K).

Disponible aussi avec le modèle OPTIMAX en version AEV (classement à l'air A\*4) isolation renforcée.

Trappe avec isolation thermique de 70 mm (0.49W/m<sup>2</sup>.K).

## ECHELLE DE MEUNIER



- En sapin massif droit 12 marches.
- Rampe à lisse en option.
- Hauteur : 272 cm.
- Reculment maxi : 183 cm.
- Largeur : 60 cm.
- Trémie minimum : L 155 x 65 cm.



### Livraison :

non monté.





## HELICOÏDAUX



### BOIS PLAZZA > CONFIGURATION

Gamme disponible en standard (140 cm de côté) ou sur-mesure.

**Essence :** Hêtre ou Sapin (uniquement en standard).

**Forme :** escalier hélicoïdal carré tournant à droite ou à gauche.

**Rampes :** possibilité de rampes intermédiaires lorsque l'escalier n'est pas contre le mur. Possibilité de palier d'arrivée et rampe palière en option.

**Sans contremarche / Livraison :** non monté.

### FINITIONS

**Bois** (marches) : Hêtre.

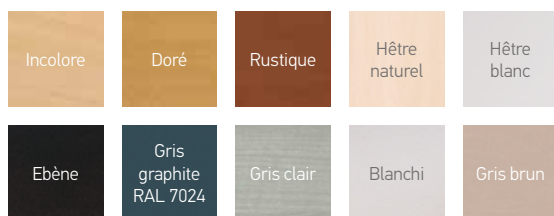

### DUO BOIS/MÉTAL FUSION > CONFIGURATION

Gamme disponible en standard : diamètre 122 cm et 152 cm.

Marches disponibles en bois ou métal avec palier d'arrivée.

**Sans contremarche**

**Rampes et balustrades :**

FUSION avec tubes métal profilés.

**Livraison :** non monté.

**Métal** (marches, supports de marche, fut central, rampe et balustrade).

**Finitions grainées :**



**Finitions lisses :**



## LES ESCALIERS | GAMME PERSONNES À MOBILITE REDUITE

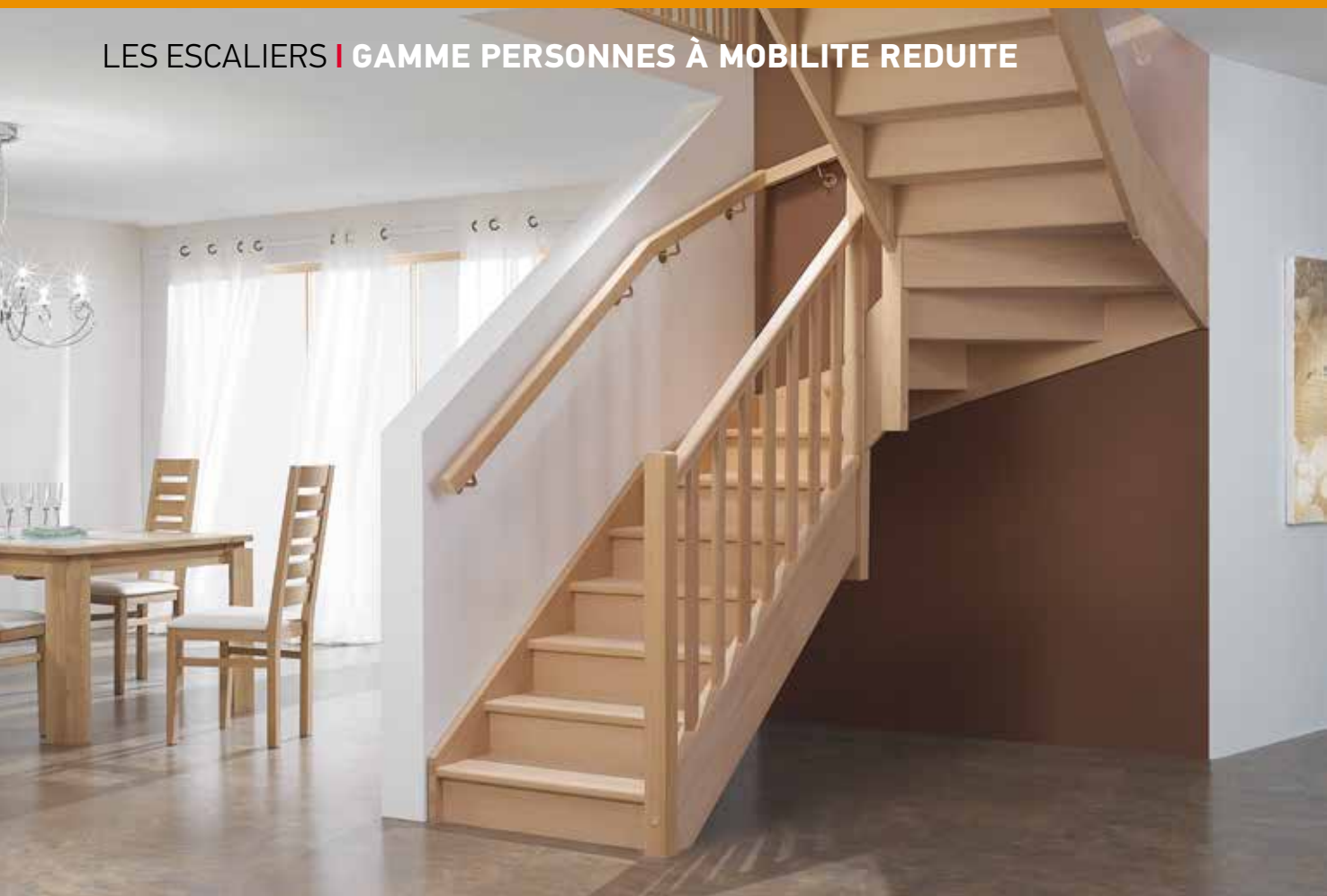

La gamme d'escaliers P.M.R (pour Personne à Mobilité Réduite) en Hêtre répond parfaitement aux exigences de la législation (Arrêté du 30 novembre 2007) en terme d'accessibilité des personnes à mobilité réduite pour des maisons individuelles (hors bâtiment d'habitation collectif).

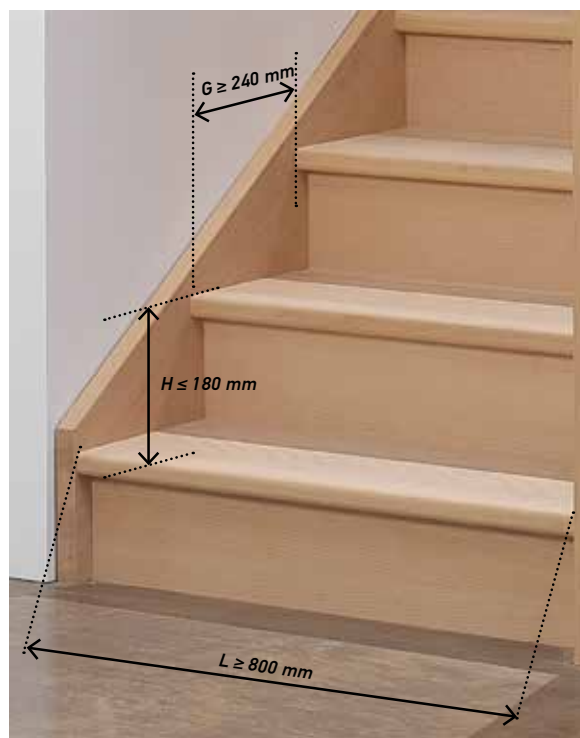
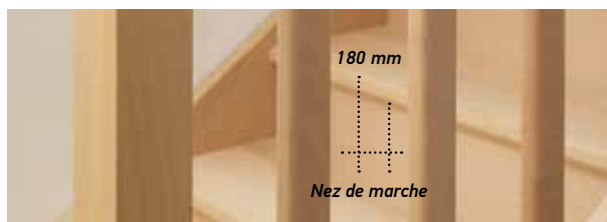

La vérification technique de nos escaliers PMR a été réalisée par la SOCOTEC suivant le respect des règles d'accessibilité aux personnes handicapées. Un rapport de certification technique de la SOCOTEC est disponible et peut vous être communiqué sur simple demande.

- ① Trémie.
- ② Rampe.
- ③ Limon.
- ④ Main courante.
- ⑤ Marche.
- ⑥ Contre-marche.
- ⑦ Nez de marche.
- ⑧ Poteau.
- ⑨ Echappée de tête.

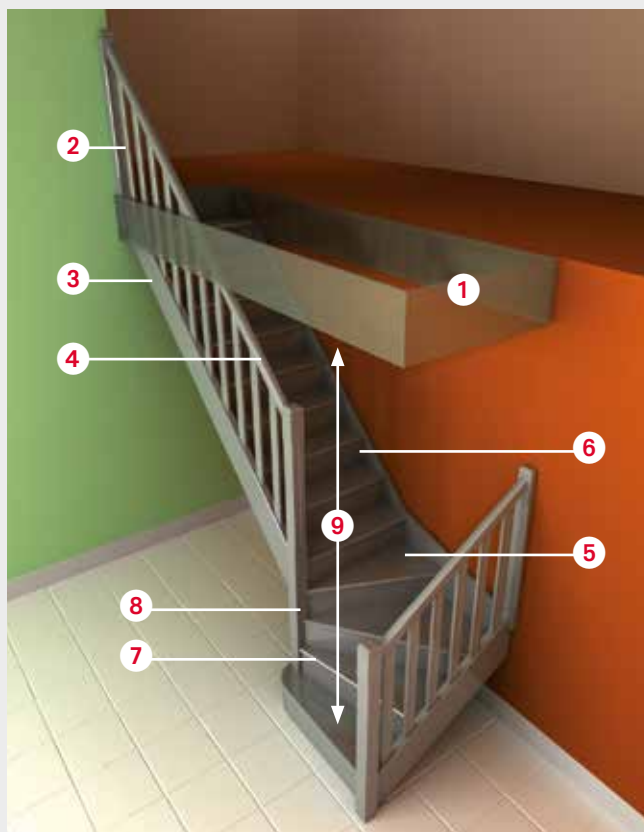

## KIT DE FIXATION DE L'ESCALIER

Nous proposons des kits de fixation pour la marche de départ, la marche d'arrivée, les limons et le garde-corps.



## POTEAU ET BALUSTRADE

Poteau avec platine de fixation sécurité renforcée et cache-platine.

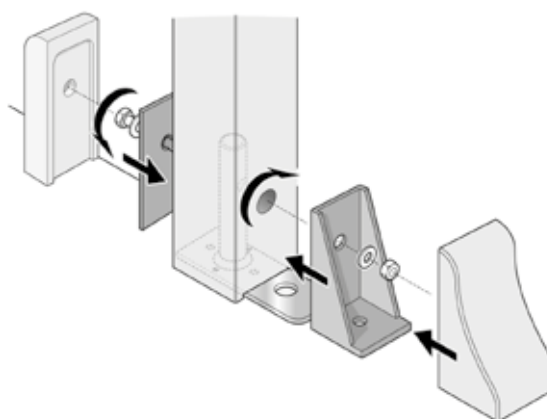

# LES PORTES DE PLACARDS COULISSANTES











**LES + PRODUIT**

- Système de guidage silencieux et anti-vibration.
- Frein de fin de course pour une ouverture et une fermeture en douceur.
- Roulement avec système anti-déraillement.



## CONFIGURATION

- Panneau mélaminé de 10 mm d'épaisseur.
- Configuration de 2 à 8 vantaux de dimensions égales, panachage des modèles possible.
- Dimensions vantail sur-mesure : largeur de 405 à 1226 mm et hauteur de 300 à 2790 mm, selon décor et profil.
- Finitions au choix, 1 ou 2 décors par vantail.
- Profil aluminium.

## Composer votre placard sur-mesure

### 1 – LE CHOIX DES MODÈLES DE VANTAUX

Panachage des modèles possible (2 modèles de vantaux différents maximum par placard) et composition au choix.

#### 1 PARTITION



#### 3 PARTITIONS



#### 4 PARTITIONS

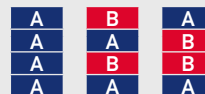

### 2 – LE CHOIX DES DÉCORS

#### UNIS

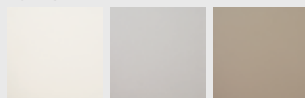

Blanc Gris clair Argile

#### TONS BOIS

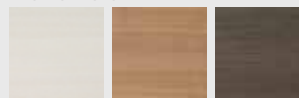

Frêne blanc Chêne clair Chêne anthracite

#### EFFETS MATIÈRES

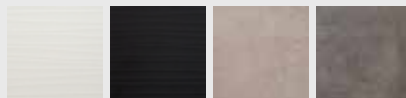

Vague blanc Vague noir Béton clair Béton foncé

#### MIROIRS

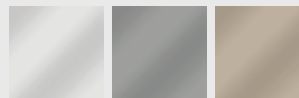

Argent Zinc Bronze

#### VERRES LAQUÉS

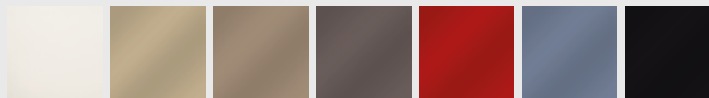

Blanc Sable Champagne Brun mat Carmin Bleu tonnerre Noir

### 3 – LE CHOIX DU PROFIL

#### PROFILS PLATS

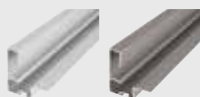

Gris Titane

#### PROFILS BOMBÉS



Gris Titane Noir

#### OPTION KIT LED

Barette LED en aluminium de 1 m de longueur équipée d'un détecteur de mouvement central et d'un transformateur. Fixation par deux bandes double faces et vis.

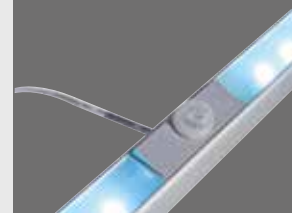









Retrouvez tous nos produits de menuiseries extérieures et intérieures sur  
[www.gimm.fr](http://www.gimm.fr)



**PORTES D'ENTRÉE**



**FENÊTRES**



**FERMETURES**



**BLOCS-PORTES**



**ESCALIERS**



**PLACARDS**

