

# Pergolames v2

PERGOLA BIOCLIMATIQUE

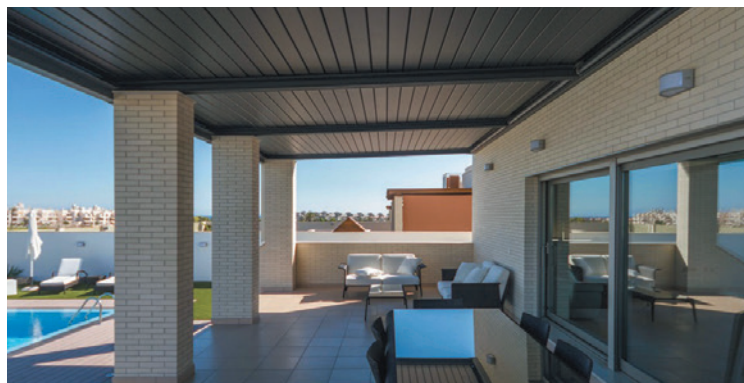

◆ Profitez au maximum de votre terrasse ◆



### Dimensions

- ◆ Largeur maxi 1 module : 4000 mm
- ◆ Largeur maxi 2 modules : 8000 mm
- ◆ Avancée maxi : 4563 mm (suivant largeur)

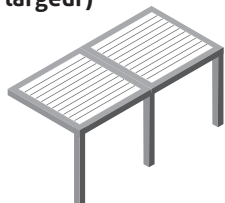

### Type de pose

Pose murale

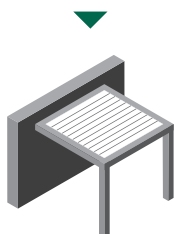

Pose îlot

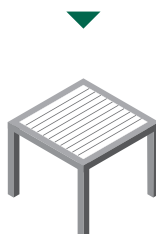

### Manœuvres

- ◆ Vérins pilotés par récepteur et télécommande Somfy  
Récepteur : IO LOUVER CONTROL  
Télécommande : Situo Mobile IO



### Encombrements

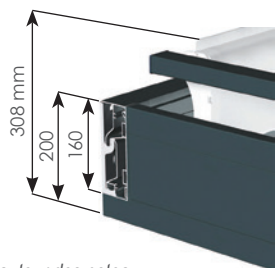

Poteau



Tube carré :  
105 x 105 mm



Platine :  
140 x 140 mm

Hauteur des poteaux :  
2500 mm recoupables

### Coloris lames et armatures

2 choix s'offrent à vous avec les 2 coloris disponibles :

- ◆ Standard : 1 coloris unique (lames + armature)
- ◆ Mixte : 2 coloris (lames et armature différentes)



Anthracite sablé : RAL 7016

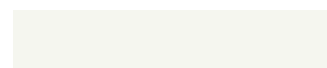

Blanc brillant : RAL 9010

### Accessoires

- ◆ Soleil de nuit :  
Éclairage par LED avec variateur sur barrettes orientables

1 module

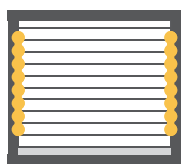

2 côtés

2 modules

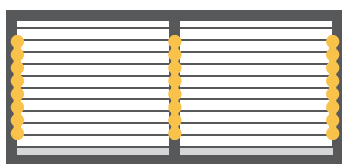

2 côtés + 1 central

- ◆ Clastra à lames orientables manuel

Poignée de manœuvre



- ◆ Store coffre à coulisses  
Manœuvre électrique radio  
Habillage des côtés avec des stores enrouleurs  
Toile Soltis 86 ou 92



- ◆ Capteur vent Eolis IO (option)



### Lames aluminium - Toiture étanche Toit plat (sans pente)

Double paroi de 35 mm d'épaisseur  
Longueur d'une lame : 190 mm



Joint d'étanchéité

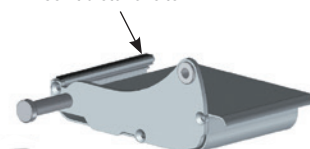

Montage par Clips



Manœuvre des lames par vérins

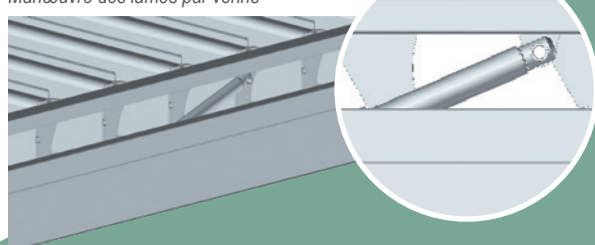

Demandez conseil à :

Cachet du distributeur

# Store 105

STORE COFFRE POUR PERGOLA



En situation sur un store Pergola



◆ L'équipement idéal des pergolas ◆



# Store 105

STORE COFFRE POUR PERGOLA

## Autoporté sur coulisses

### Description

Le store 105 est un store coffre enroulable monobloc électrique extérieur. Il se pose en drapeau à l'aide des coulisses sur les pergolas, balcons ou façades ventées. Equipé de coulisses et de taquets de tension, le store se verrouille facilement pour se protéger du vent.

### Fonctionnement

- ◆ Manœuvre électrique Cherubini ou Somfy IO avec télécommande.
- ◆ Pour une bonne tension, descendre le store, bloquer la barre de charge basse avec les verrous puis remonter le store pour tendre la toile.

**Ainsi votre Store 105 sera des plus efficace !**

### Manœuvres

- ◆ Électrique avec télécommande



### Coloris armature

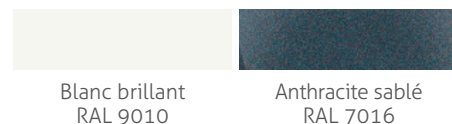

Verrou de blocage bas

### Vue éclatée

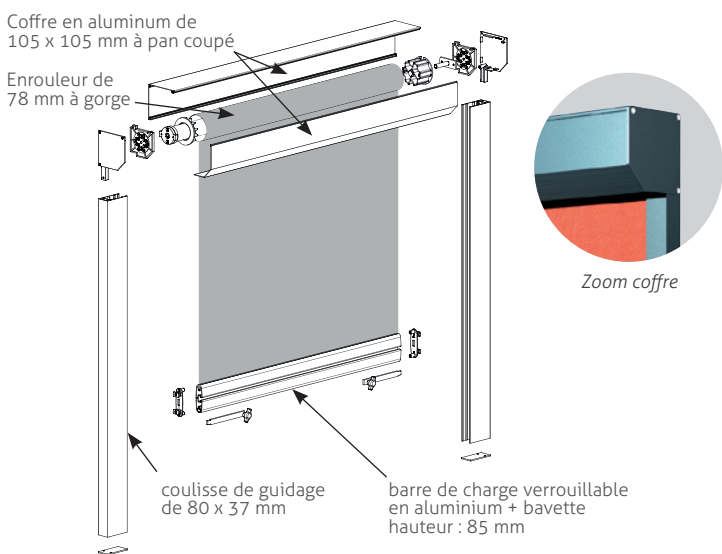

### Dimensions et encombrement

- ◆ Hauteur maxi : 2500 mm
- ◆ Largeur maxi : 4000 mm

Barre de charge verrouillable hauteur : 85 mm

Coulisses de guidage de (l) 80 mm x (p) 37 mm

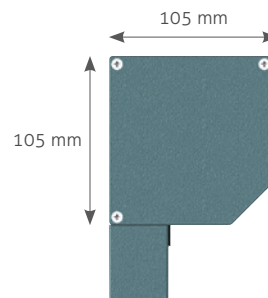

### Toiles

Serge Ferrari

MERMET

#### PROTECTION SOLAIRE

##### Extérieurs

**Soltis 92 M1 (420gr) et 86 M1 (380gr):**  
précontraint micro-perforé, pour un bon compromis entre l'ombre et la lumière, résistant aux intempéries.

**Screen 5500 M1 (520gr):**  
fil de verre enrobé PVC,  
tissage satiné double face, résistant aux intempéries.

Motorisations et automatismes :

Fabrication Française

CHERUBINI somfy  
tocco italiano dal 1947

Demandez conseil à :

Cachet du distributeur