

Pergotoile v2

PERGOLA ENROULABLE



◆ Profitez au maximum de votre terrasse ◆



Pergotoile v2

PERGOLA ENROULABLE

Pour une terrasse optimisée !

Dimensions

- ◆ Largeur maxi 1 module : 4000 mm
- ◆ Largeur maxi 2 modules : 8000 mm
- ◆ Avancée maxi : 4000 mm

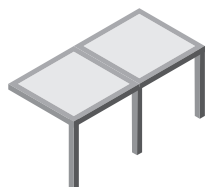

Type de pose

Pose murale

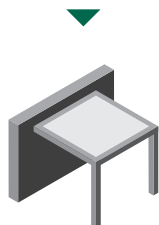

Pose îlot

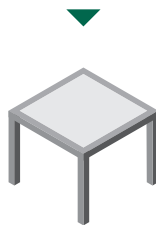

Manœuvres

- ◆ Électrique avec télécommande



2 motorisations possibles :
Cherubini ou Somfy IO

Encombres et inclinaison

Version murale

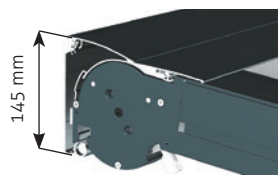

Version îlot

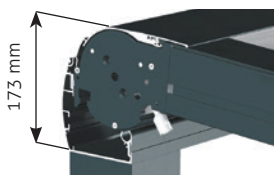

Inclinaison : 5 à 10° - Hauteur des poteaux avant : 2500 mm
Hauteur des pieds arrière (pose îlot) : suivant avancée

Poteau



Tube carré : 105 x 105 mm



Platine : 140 x 140 mm

Coloris armatures

Blanc brillant : RAL 9010

Anthracite sablé : RAL 7016



Accessoires

- ◆ Soleil de nuit :
Éclairage par LED avec variateur sur barrettes orientables

1 module



2 côtés

2 modules

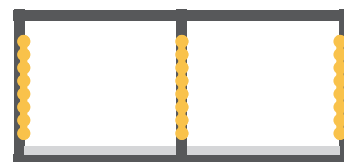

2 côtés + 1 central

- ◆ Clastra à lames orientables manuel

Poignée
de manœuvre

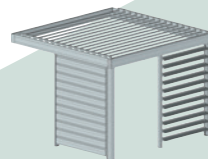
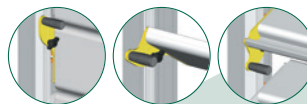

- ◆ Store coffre à coulisses
Habillage des côtés avec des stores enrouleurs
Manœuvre électrique radio
Toile Soltis 86 ou 92



Toiles disponibles

DICKSON

Serge Ferrari

COLLECTIONS UTILISÉES

TOILES ACRYLIQUES

Dickson Solar Fabrics :

Orchestra : unis, classiques ou fantaisies

Plus de 200 toiles au choix (unies ou fantaisies). Teint masse, fibre spécialement conçue pour le plein air, traitement anti-tâche, imputrescible et résistante à l'eau.

TOILES MICROPERFORÉES

Serge Ferrari Soltis 86 ou 92

Protection thermique renforcée. Confort visuel et lumineux optimum.
Résistance aux intempéries et aux U.V.
Léger, durable et 100% recyclable.

Motorisations et automatismes :

Fabrication Française

CHERUBINI
tocco italiano dal 1947

somfy

Demandez conseil à :

Cachet du distributeur

Store 105

STORE COFFRE POUR PERGOLA



◆ *L'équipement idéal des pergolas* ◆



Store 105

STORE COFFRE POUR PERGOLA

Autoporté sur coulisses

Description

Le store 105 est un store coffre enroulable monobloc électrique extérieur. Il se pose en drapeau à l'aide des coulisses sur les pergolas, balcons ou façades ventées. Equipé de coulisses et de taquets de tension, le store se verrouille facilement pour se protéger du vent.

Fonctionnement

- ◆ Manœuvre électrique Cherubini ou Somfy IO avec télécommande.
- ◆ Pour une bonne tension, descendre le store, bloquer la barre de charge basse avec les verrous puis remonter le store pour tendre la toile.

Ainsi votre Store 105 sera des plus efficace !

Vue éclatée

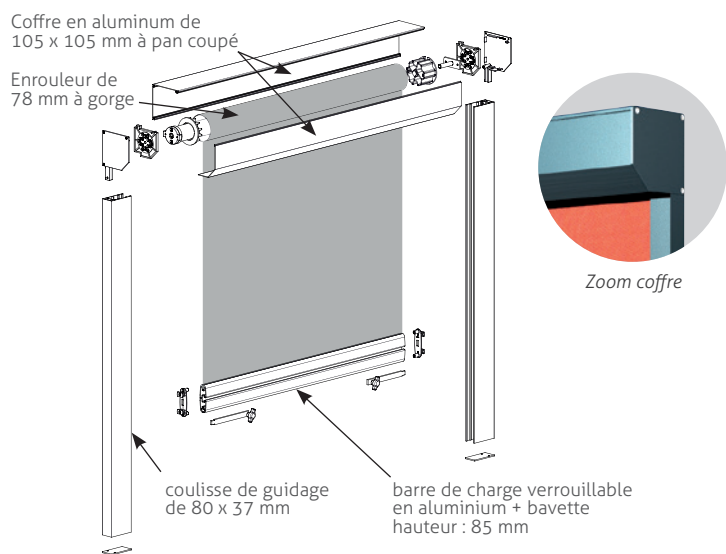

Toiles

Serge Ferrari

MERMET

PROTECTION SOLAIRE

Extérieurs

Soltis 92 M1 (420gr) et 86 M1 (380gr):
précontraint micro-perforé, pour un bon compromis entre l'ombre et la lumière, résistant aux intempéries.

Screen 5500 M1 (520gr):
fil de verre enrobé PVC,
tissage satiné double face, résistant aux intempéries.

Motorisations et automatismes :

Fabrication Française

CHERUBINI somfy®
tocco italiano dal 1947

Manœuvres

- ◆ Électrique avec télécommande



Coloris armature

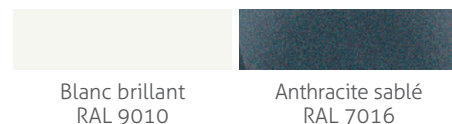

Dimensions et encombrement

- ◆ Hauteur maxi : 2500 mm
- ◆ Largeur maxi : 4000 mm

Barre de charge verrouillable
hauteur : 85 mm

Coulisses de guidage
de (l) 80 mm x (p) 37 mm

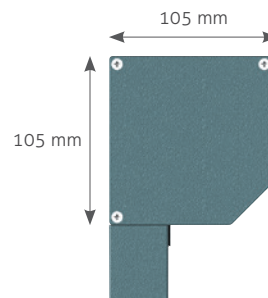

Demandez conseil à :

Cachet du distributeur